



ประกาศเทศบาลตำบลศรีสุนทร

เรื่อง ประกวดราคาจ้างก่อสร้างโครงการก่อสร้างถนน คสล. พร้อมคูระบายน้ำ คสล. รูปตัวยูมีฝาปิด ซอยร่วมใจ หมู่ที่ ๕ (งบประมาณรายจ่ายเพิ่มเติม ฉบับที่ ๑ ประจำปี ๒๕๖๑) ด้วยวิธีประกวดราคาอิเล็กทรอนิกส์ (e-bidding)

เทศบาลตำบลศรีสุนทร มีความประสงค์จะ ประกวดราคาจ้างก่อสร้างโครงการก่อสร้างถนน คสล. พร้อมคูระบายน้ำ คสล. รูปตัวยูมีฝาปิด ซอยร่วมใจ หมู่ที่ ๕ (งบประมาณรายจ่ายเพิ่มเติม ฉบับที่ ๑ ประจำปี ๒๕๖๑) ด้วยวิธีประกวดราคาอิเล็กทรอนิกส์ (e-bidding) ราคาของงานก่อสร้างในการประกวดราคาครั้งนี้เป็นเงินทั้งสิ้น ๑,๑๖๙,๙๐๐.๐๐ บาท (หนึ่งล้านหนึ่งแสนหกหมื่นเก้าพันเก้าร้อยบาทถ้วน)

ผู้ยื่นข้อเสนอจะต้องมีคุณสมบัติ ดังต่อไปนี้

๑. มีความสามารถตามกฎหมาย

๒. ไม่เป็นบุคคลล้มละลาย

๓. ไม่อยู่ระหว่างเลิกกิจการ

๔. ไม่เป็นบุคคลซึ่งอยู่ระหว่างถูกระงับการยื่นข้อเสนอหรือทำสัญญากับหน่วยงานของรัฐไว้ชั่วคราว เนื่องจากเป็นผู้ที่ไม่ผ่านเกณฑ์การประเมินผลการปฏิบัติงานของผู้ประกอบการตามระเบียบที่รัฐมนตรีว่าการกระทรวงการคลังกำหนดตามที่ประกาศเผยแพร่ในระบบเครือข่ายสารสนเทศของกรมบัญชีกลาง

๕. ไม่เป็นบุคคลซึ่งถูกระงับชื่อไว้ในบัญชีรายชื่อผู้ทำงานและได้แจ้งเวียนชื่อให้เป็นผู้ทำงานของหน่วยงานของรัฐในระบบเครือข่ายสารสนเทศของกรมบัญชีกลาง ซึ่งรวมถึงนิติบุคคลที่ผู้ทำงานเป็นหุ้นส่วนผู้จัดการ กรรมการผู้จัดการ ผู้บริหาร ผู้มีอำนาจในการดำเนินงานในกิจการของนิติบุคคลนั้นด้วย

๖. มีคุณสมบัติและไม่มีลักษณะต้องห้ามตามที่คณะกรรมการนโยบายการจัดซื้อจัดจ้างและการบริหารพัสดุภาครัฐกำหนดในราชกิจจานุเบกษา

๗. เป็นนิติบุคคลผู้มีอาชีพรับจ้างงานที่ประกวดราคาอิเล็กทรอนิกส์ดังกล่าว

๘. ไม่เป็นผู้มีผลประโยชน์ร่วมกันกับผู้ยื่นข้อเสนอรายอื่นที่เข้ายื่นข้อเสนอให้แก่เทศบาลตำบลศรีสุนทร ณ วันประกาศประกวดราคาอิเล็กทรอนิกส์ หรือไม่เป็นผู้กระทำการอันเป็นการขัดขวางการแข่งขันราคาอย่างเป็นธรรม ในการประกวดราคาอิเล็กทรอนิกส์ครั้งนี้

๙. ไม่เป็นผู้ได้รับเอกสิทธิ์หรือความคุ้มกัน ซึ่งอาจปฏิเสธไม่ยอมขึ้นศาลไทย เว้นแต่รัฐบาลของผู้ยื่นข้อเสนอได้มีคำสั่งให้สละเอกสิทธิ์และความคุ้มกันเช่นนั้น

๑๐. ผู้ยื่นข้อเสนอต้องมีผลงานก่อสร้างประเภทเดียวกันกับงานที่ประกวดราคาจ้างก่อสร้างในวงเงินไม่น้อยกว่า ๔๖๗,๐๐๐.๐๐ บาท (สี่แสนหกหมื่นเจ็ดพันบาทถ้วน) และเป็นผลงานที่เป็นคู่สัญญาโดยตรงกับหน่วยงานของรัฐ หรือหน่วยงานเอกชนที่เทศบาลตำบลศรีสุนทรเชื่อถือ

ผู้ยื่นข้อเสนอที่เสนอราคาในรูปแบบของ "กิจการร่วมค้า" ต้องมีคุณสมบัติดังนี้

(๑) กรณีที่กิจการร่วมค้าได้จดทะเบียนเป็นนิติบุคคลใหม่ กิจการร่วมค้าจะต้องมีคุณสมบัติครบถ้วน

ตามเงื่อนไขที่กำหนดไว้ในเอกสารประกวดราคา และการเสนอราคาให้เสนอราคาในนาม "กิจการร่วมค้า" ส่วนคุณสมบัติด้านผลงานก่อสร้าง กิจการร่วมค้าดังกล่าวสามารถนำผลงานก่อสร้างของผู้เข้าร่วมค้ามาใช้แสดงเป็นผลงานก่อสร้างของกิจการร่วมค้าที่เข้าประกวดราคาได้

(๒) กรณีที่กิจการร่วมค้าไม่ได้จดทะเบียนเป็นนิติบุคคลใหม่ นิติบุคคลแต่ละนิติบุคคลที่เข้าร่วมค้าทุกรายจะต้องมีคุณสมบัติครบถ้วนตามเงื่อนไขที่กำหนดไว้ในเอกสารประกวดราคา เว้นแต่ในกรณีที่กิจการร่วมค้าได้มีข้อตกลงระหว่างผู้เข้าร่วมค้าเป็นลายลักษณ์อักษรกำหนดให้ผู้เข้าร่วมค้ารายใดรายหนึ่งเป็นผู้รับผิดชอบหลักในการเข้าเสนอรากับหน่วยงานของรัฐ และแสดงหลักฐานดังกล่าวมาพร้อมการยื่นข้อเสนอประกวดราคาทางระบบจัดซื้อจัดจ้างภาครัฐด้วยอิเล็กทรอนิกส์ กิจการร่วมค่านั้นสามารถใช้ผลงานก่อสร้างของผู้เข้าร่วมค้าหลักรายเดียวเป็นผลงานก่อสร้างของกิจการร่วมค้าที่ยื่นข้อเสนอได้

ทั้งนี้ "กิจการร่วมค้าที่จดทะเบียนเป็นนิติบุคคลใหม่" หมายความว่า กิจการร่วมค้าที่จดทะเบียนเป็นนิติบุคคลต่อกรมพัฒนาธุรกิจการค้า กระทรวงพาณิชย์

๑๑. ผู้ยื่นข้อเสนอต้องลงทะเบียนในระบบจัดซื้อจัดจ้างภาครัฐด้วยอิเล็กทรอนิกส์ (Electronic Government Procurement : e - GP) ของกรมบัญชีกลาง

ผู้ยื่นข้อเสนอต้องยื่นข้อเสนอและเสนอราคาทางระบบจัดซื้อจัดจ้างภาครัฐด้วยอิเล็กทรอนิกส์ ในวันที่ ๑๙ มิถุนายน ๒๕๖๓ ระหว่างเวลา ๐๘.๓๐ น. ถึง ๑๖.๓๐ น.

ผู้สนใจสามารถขอซื้อเอกสารประกวดราคาด้วยอิเล็กทรอนิกส์ ในราคาชุดละ ๕๐๐.๐๐ บาท ผ่านทางระบบจัดซื้อจัดจ้างภาครัฐด้วยอิเล็กทรอนิกส์และชำระเงินผ่านทางธนาคาร ตั้งแต่วันที่ ๙ มิถุนายน ๒๕๖๓ ถึงวันที่ ๑๘ มิถุนายน ๒๕๖๓ โดยดาวน์โหลดเอกสารผ่านทางระบบจัดซื้อจัดจ้างภาครัฐด้วยอิเล็กทรอนิกส์ ได้ภายหลังจากชำระเงินเป็นที่เรียบร้อยแล้วจนถึงก่อนวันเสนอราคา

ผู้สนใจสามารถดูรายละเอียดได้ที่เว็บไซต์ www.srisunthon.go.th หรือ www.gprocurement.go.th หรือสอบถามทางโทรศัพท์หมายเลข ๐๗๖๔๓๐๕๔๔ ในวันและเวลาราชการ

ประกาศ ณ วันที่ ๙ มิถุนายน พ.ศ. ๒๕๖๓

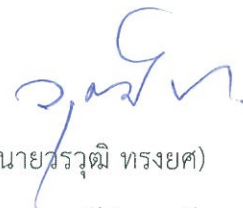

(นายวรวิทย์ ทรงยศ)

นายกเทศมนตรีตำบลศรีสุนทร

หมายเหตุ ผู้ประกอบการสามารถจัดเตรียมเอกสารประกอบการเสนอราคา (เอกสารส่วนที่ ๑ และเอกสารส่วนที่ ๒) ในระบบ e-GP ได้ตั้งแต่วันที่ซื้อเอกสารจนถึงวันเสนอราคา



เอกสารประกวดราคาจ้างก่อสร้างด้วยการประกวดราคาอิเล็กทรอนิกส์ (e-bidding)

เลขที่ ๒๘/๒๕๖๓

การจ้างก่อสร้างโครงการก่อสร้างถนน คสล. พร้อมคูระบายน้ำ คสล. รูปตัวยูมีฝาปิด ซอยร่วมใจ ๔ หมู่ที่ ๕ (งบประมาณรายจ่ายเพิ่มเติม ฉบับที่ ๑ ประจำปี ๒๕๖๑)

ตามประกาศ เทศบาลตำบลศรีสุนทร

ลงวันที่ ๙ มิถุนายน ๒๕๖๓

เทศบาลตำบลศรีสุนทร ซึ่งต่อไปเรียกว่า "เทศบาล" มีความประสงค์จะ ประกวดราคาจ้างก่อสร้างโครงการก่อสร้างถนน คสล. พร้อมคูระบายน้ำ คสล. รูปตัวยูมีฝาปิด ซอยร่วมใจ ๔ หมู่ที่ ๕ (งบประมาณรายจ่ายเพิ่มเติม ฉบับที่ ๑ ประจำปี ๒๕๖๑) ณ ซอยร่วมใจ ๔ หมู่ที่ ๕ ด้วยวิธีประกวดราคาอิเล็กทรอนิกส์ (e-bidding) โดยมีข้อแนะนำและข้อกำหนดดังต่อไปนี้

๑. เอกสารแนบท้ายเอกสารประกวดราคาอิเล็กทรอนิกส์

๑.๑ แบบรูปและรายการละเอียด

๑.๒ แบบใบเสนอราคาที่กำหนดไว้ในระบบจัดซื้อจัดจ้างภาครัฐด้วยอิเล็กทรอนิกส์

๑.๓ สัญญาจ้างก่อสร้าง

๑.๔ แบบหนังสือค้ำประกัน

(๑) หลักประกันสัญญา

๑.๕ สูตรการปรับราคา

งานก่อสร้างสะพาน และท่อเหลี่ยม งานผิวถนนคอนกรีตเสริมเหล็ก ใช้สูตร $K = 0.30 + 0.10$

$lt/lo + 0.35 Ct/Co + 0.10 Mt/Mo + 0.15 St/So$

๑.๖ บทนิยาม

(๑) ผู้ที่มีผลประโยชน์ร่วมกัน

(๒) การขัดขวางการแข่งขันอย่างเป็นธรรม

๑.๗ แบบบัญชีเอกสารที่กำหนดไว้ในระบบจัดซื้อจัดจ้างภาครัฐด้วยอิเล็กทรอนิกส์

(๑) บัญชีเอกสารส่วนที่ ๑

(๒) บัญชีเอกสารส่วนที่ ๒

..... ฯลฯ.....

๒. คุณสมบัติของผู้ยื่นข้อเสนอ

๒.๑ มีความสามารถตามกฎหมาย

๒.๒ ไม่เป็นบุคคลล้มละลาย

๒.๓ ไม่อยู่ระหว่างเลิกกิจการ

๒.๔ ไม่เป็นบุคคลซึ่งอยู่ระหว่างถูกระงับการยื่นข้อเสนอหรือทำสัญญากับหน่วยงานของรัฐไว้

ชั่วคราว เนื่องจากเป็นผู้ที่ไม่ผ่านเกณฑ์การประเมินผลการปฏิบัติงานของผู้ประกอบการตามระเบียบที่รัฐมนตรีว่าการกระทรวงการคลังกำหนดตามที่ประกาศเผยแพร่ในระบบเครือข่ายสารสนเทศของกรมบัญชีกลาง

๒.๕ ไม่เป็นบุคคลซึ่งถูกระบุชื่อไว้ในบัญชีรายชื่อผู้ทำงานและได้แจ้งเวียนชื่อให้เป็นผู้ทำงานของหน่วยงานของรัฐในระบบเครือข่ายสารสนเทศของกรมบัญชีกลาง ซึ่งรวมถึงนิติบุคคลที่ผู้ทำงานเป็นหุ้นส่วนผู้จัดการ กรรมการผู้จัดการ ผู้บริหาร ผู้มีอำนาจในการดำเนินงานในกิจการของนิติบุคคลนั้นด้วย

๒.๖ มีคุณสมบัติและไม่มีลักษณะต้องห้ามตามที่คณะกรรมการนโยบายการจัดซื้อจัดจ้างและการบริหารพัสดุภาครัฐกำหนดในราชกิจจานุเบกษา

๒.๗ เป็นนิติบุคคลผู้มีอาชีพรับจ้างงานที่ประกวดราคาอิเล็กทรอนิกส์ดังกล่าว

๒.๘ ไม่เป็นผู้มีผลประโยชน์ร่วมกันกับผู้ยื่นข้อเสนอรายอื่นที่เข้ายื่นข้อเสนอให้แก่ เทศบาล ณ วันประกาศประกวดราคาอิเล็กทรอนิกส์ หรือไม่เป็นผู้กระทำการอันเป็นการขัดขวางการแข่งขันอย่างเป็นธรรม ในการประกวดราคาอิเล็กทรอนิกส์ครั้งนี้

๒.๙ ไม่เป็นผู้ได้รับเอกสิทธิ์หรือความคุ้มกัน ซึ่งอาจปฏิเสธไม่ยอมขึ้นศาลไทย เว้นแต่รัฐบาลของผู้ยื่นข้อเสนอได้มีคำสั่งให้สละเอกสิทธิ์และความคุ้มกันเช่นนั้น

๒.๑๐ ผู้ยื่นข้อเสนอต้องมีผลงานก่อสร้างประเภทเดียวกันกับงานที่ประกวดราคาจ้างก่อสร้างในวงเงินไม่น้อยกว่า ๔๖๗,๐๐๐.๐๐ บาท (สี่แสนหกหมื่นเจ็ดพันบาทถ้วน) และเป็นผลงานที่เป็นคู่สัญญาโดยตรงกับหน่วยงานของรัฐ หรือหน่วยงานเอกชนที่เทศบาลเชื่อถือ

ผู้ยื่นข้อเสนอที่เสนอราคาในรูปแบบของ "กิจการร่วมค้า" ต้องมีคุณสมบัติ ดังนี้

(๑) กรณีที่กิจการร่วมค้าได้จดทะเบียนเป็นนิติบุคคลใหม่ กิจการร่วมค้าจะต้องมีคุณสมบัติครบถ้วนตามเงื่อนไขที่กำหนดไว้ในเอกสารประกวดราคา และการเสนอราคาให้เสนอราคาในนาม "กิจการร่วมค้า" ส่วนคุณสมบัติด้านผลงานก่อสร้าง กิจการร่วมค้าดังกล่าวสามารถนำผลงานก่อสร้างของผู้เข้าร่วมค้ามาใช้แสดงเป็นผลงานก่อสร้างของกิจการร่วมค้าที่เข้าประกวดราคาได้

(๒) กรณีที่กิจการร่วมค้าไม่ได้จดทะเบียนเป็นนิติบุคคลใหม่ นิติบุคคลแต่ละนิติบุคคลที่เข้าร่วมค้าทุกรายจะต้องมีคุณสมบัติครบถ้วนตามเงื่อนไขที่กำหนดไว้ในเอกสารประกวดราคา เว้นแต่ ในกรณีที่กิจการร่วมค้าได้มีข้อตกลงระหว่างผู้เข้าร่วมค้าเป็นลายลักษณ์อักษรกำหนดให้ผู้เข้าร่วมค้ารายใดรายหนึ่งเป็นผู้รับผิดชอบหลักในการเข้าเสนอราคากับหน่วยงานของรัฐ และแสดงหลักฐานดังกล่าวมาพร้อมการยื่นข้อเสนอประกวดราคาทางระบบจัดซื้อจัดจ้างภาครัฐด้วยอิเล็กทรอนิกส์ กิจการร่วมค่านั้นสามารถใช้ผลงานก่อสร้างของผู้เข้าร่วมค้าหลักรายเดียวเป็นผลงานก่อสร้างของกิจการร่วมค้าที่ยื่นเสนอราคาได้

ทั้งนี้ "กิจการร่วมค้าที่จดทะเบียนเป็นนิติบุคคลใหม่" หมายความว่า กิจการร่วมค้าที่จดทะเบียนเป็นนิติบุคคลต่อกรมพัฒนาธุรกิจการค้า กระทรวงพาณิชย์

๒.๑๑ ผู้ยื่นข้อเสนอต้องลงทะเบียนในระบบจัดซื้อจัดจ้างภาครัฐด้วยอิเล็กทรอนิกส์ (Electronic Government Procurement : e - GP) ของกรมบัญชีกลาง

๓. หลักฐานการยื่นข้อเสนอ

ผู้ยื่นข้อเสนอจะต้องเสนอเอกสารหลักฐานยื่นมาพร้อมกับการเสนอราคาทางระบบจัดซื้อจัดจ้างภาครัฐด้วยอิเล็กทรอนิกส์ โดยแยกเป็น ๒ ส่วน คือ

๓.๑ ส่วนที่ ๑ อย่างน้อยต้องมีเอกสารดังต่อไปนี้

(๑) ในกรณีผู้ยื่นข้อเสนอเป็นนิติบุคคล

(ก) ห้างหุ้นส่วนสามัญหรือห้างหุ้นส่วนจำกัด ให้ยื่นสำเนาหนังสือรับรองการจดทะเบียนนิติบุคคล บัญชีรายชื่อหุ้นส่วนผู้จัดการ ผู้มีอำนาจควบคุม (ถ้ามี) พร้อมทั้งรับรองสำเนาถูกต้อง

(ข) บริษัทจำกัดหรือบริษัทมหาชนจำกัด ให้ยื่นสำเนาหนังสือรับรองการจดทะเบียนนิติบุคคล หนังสือบริคณห์สนธิ บัญชีรายชื่อกรรมการผู้จัดการ ผู้มีอำนาจควบคุม (ถ้ามี) และบัญชีผู้ถือหุ้นรายใหญ่ (ถ้ามี) พร้อมทั้งรับรองสำเนาถูกต้อง

(๒) ในกรณีผู้ยื่นข้อเสนอเป็นบุคคลธรรมดาหรือคณะบุคคลที่มีใช้นิติบุคคล ให้ยื่นสำเนาบัตรประจำตัวประชาชนของผู้ยื่นข้อเสนอ ซึ่งแสดงถึงการเข้าเป็นหุ้นส่วน (ถ้ามี) สำเนาบัตรประจำตัวประชาชนของผู้เป็นหุ้นส่วน หรือสำเนาหนังสือเดินทางของผู้เป็นหุ้นส่วนที่ได้ถือสัญชาติไทย พร้อมทั้งรับรองสำเนาถูกต้อง

(๓) ในกรณีผู้ยื่นข้อเสนอเป็นผู้ยื่นข้อเสนอร่วมกันในฐานะเป็นผู้ร่วมค้า ให้ยื่นสำเนาสัญญาของการเข้าร่วมค้า และเอกสารตามที่ระบุไว้ใน (๑) หรือ (๒) ของผู้ร่วมค้า แล้วแต่กรณี

(๔) เอกสารเพิ่มเติมอื่นๆ

(๔.๑) สำเนารับรองบริษัทหรือห้างหุ้นส่วน (ถ้ามี)

(๔.๒) สำเนารายชื่อหุ้นส่วนบริษัทหรือห้างหุ้นส่วน (ถ้ามี)

(๕) บัญชีเอกสารส่วนที่ ๑ ทั้งหมดที่ได้ยื่นพร้อมกับการเสนอราคาทางระบบจัดซื้อจัดจ้างภาครัฐด้วยอิเล็กทรอนิกส์ ตามแบบในข้อ ๑.๗ (๑) โดยไม่ต้องแนบในรูปแบบ PDF File (Portable Document Format)

ทั้งนี้ เมื่อผู้ยื่นข้อเสนอดำเนินการแนบไฟล์เอกสารตามบัญชีเอกสารส่วนที่ ๑ ครบถ้วน ถูกต้องแล้ว ระบบจัดซื้อจัดจ้างภาครัฐด้วยอิเล็กทรอนิกส์จะสร้างบัญชีเอกสารส่วนที่ ๑ ตามแบบในข้อ ๑.๗ (๑) ให้โดยผู้ยื่นข้อเสนอไม่ต้องแนบบัญชีเอกสารส่วนที่ ๑ ดังกล่าวในรูปแบบ PDF File (Portable Document Format)

๓.๒ ส่วนที่ ๒ อย่างน้อยต้องมีเอกสารดังต่อไปนี้

(๑) ในกรณีที่ผู้ยื่นข้อเสนอมอบอำนาจให้บุคคลอื่นกระทำการแทนให้แนบหนังสือมอบอำนาจซึ่งติดอากรแสตมป์ตามกฎหมาย โดยมีหลักฐานแสดงตัวตนของผู้มอบอำนาจและผู้รับมอบอำนาจ ทั้งนี้หากผู้รับมอบอำนาจเป็นบุคคลธรรมดาต้องเป็นผู้ที่บรรลุนิติภาวะตามกฎหมายแล้วเท่านั้น

(๒) สำเนาหนังสือรับรองผลงานก่อสร้างพร้อมทั้งรับรองสำเนาถูกต้อง

(๓) บัญชีเอกสารส่วนที่ ๒ ทั้งหมดที่ได้ยื่นพร้อมกับการเสนอราคาทางระบบจัดซื้อจัดจ้างภาครัฐด้วยอิเล็กทรอนิกส์ตามแบบในข้อ ๑.๗ (๒) โดยไม่ต้องแนบในรูปแบบ PDF File (Portable Document Format)

ทั้งนี้ เมื่อผู้ยื่นข้อเสนอดำเนินการแนบไฟล์เอกสารตามบัญชีเอกสารส่วนที่ ๒ ครบถ้วน ถูกต้องแล้ว ระบบจัดซื้อจัดจ้างภาครัฐด้วยอิเล็กทรอนิกส์จะสร้างบัญชีเอกสารส่วนที่ ๒ ตามแบบในข้อ ๑.๗ (๒) ให้โดยผู้ยื่นข้อเสนอไม่ต้องแนบบัญชีเอกสารส่วนที่ ๒ ดังกล่าวในรูปแบบ PDF File (Portable Document Format)

๔. การเสนอราคา

๔.๑ ผู้ยื่นข้อเสนอต้องยื่นข้อเสนอ และเสนอราคาทางระบบจัดซื้อจัดจ้างภาครัฐด้วยอิเล็กทรอนิกส์ตามที่กำหนดไว้ในเอกสารประกวดราคาอิเล็กทรอนิกส์นี้ โดยไม่มีเงื่อนไขใดๆ ทั้งสิ้น และจะต้องกรอกข้อความให้ถูกต้องครบถ้วน พร้อมทั้งหลักฐานแสดงตัวตนและทำการยืนยันตัวตนของผู้ยื่นข้อเสนอโดยไม่ต้องแนบใบเสนอราคาในรูปแบบ PDF File (Portable Document Format)

๔.๒ ให้ผู้ยื่นข้อเสนอกรอกรายละเอียดการเสนอราคาในใบเสนอราคาตามแบบเอกสารประกวดราคาจ้างก่อสร้างด้วยวิธีประกวดราคาอิเล็กทรอนิกส์ (e-bidding) ข้อ ๑.๒ ให้ครบถ้วนโดยไม่ต้องยื่นใบแจ้งปริมาณงานและราคา และใบบัญชีรายการก่อสร้างในรูปแบบ PDF File (Portable Document Format)

ในการเสนอราคาให้เสนอราคาเป็นเงินบาทและเสนอราคาได้เพียงครั้งเดียวและราคาเดียว โดยเสนอราคารวม หรือราคาต่อหน่วย หรือราคาต่อรายการ ตามเงื่อนไขที่ระบุไว้ท้ายใบเสนอราคาให้ถูกต้อง ทั้งนี้ ราคารวมที่เสนอจะต้องตรงกันทั้งตัวเลขและตัวหนังสือ ถ้าตัวเลขและตัวหนังสือไม่ตรงกัน ให้ถือตัวหนังสือเป็นสำคัญ โดยคิดราคารวมทั้งสิ้นซึ่งรวมค่าภาษีมูลค่าเพิ่ม ภาษีอากรอื่น และค่าใช้จ่ายที่ขังไว้แล้ว

ราคาที่เสนอจะต้องเสนอกำหนดยื่นราคาไม่น้อยกว่า ๙๐ วัน ตั้งแต่วันเสนอราคาโดยภายในกำหนดยื่นราคา ผู้ยื่นข้อเสนอต้องรับผิดชอบราคาที่ตนได้เสนอไว้และจะถอนการเสนอราคามีได้

๔.๓ ผู้ยื่นข้อเสนอจะต้องเสนอกำหนดเวลาดำเนินการก่อสร้างแล้วเสร็จไม่เกิน ๙๐ วัน นับถัดจากวันลงนามในสัญญาจ้างหรือจากวันที่ได้รับหนังสือแจ้งจาก เทศบาล ให้เริ่มทำงาน

๔.๔ ก่อนเสนอราคา ผู้ยื่นข้อเสนอควรตรวจดูร่างสัญญา แบบรูป และรายการละเอียด ฯลฯ ให้ถี่ถ้วนและเข้าใจเอกสารประกวดราคาจ้างอิเล็กทรอนิกส์ทั้งหมดเสียก่อนที่จะตกลงยื่นข้อเสนอตามเงื่อนไขในเอกสารประกวดราคาจ้างอิเล็กทรอนิกส์

๔.๕ ผู้ยื่นข้อเสนอจะต้องยื่นข้อเสนอและเสนอราคาทางระบบจัดซื้อจัดจ้างภาครัฐด้วยอิเล็กทรอนิกส์ในวันที่ ๑๙ มิถุนายน ๒๕๖๓ ระหว่างเวลา ๐๘.๓๐ น. ถึง ๑๖.๓๐ น. และเวลาในการเสนอราคาให้ถือตามเวลาของระบบจัดซื้อจัดจ้างภาครัฐด้วยอิเล็กทรอนิกส์เป็นเกณฑ์

เมื่อพ้นกำหนดเวลายื่นข้อเสนอและเสนอราคาแล้ว จะไม่รับเอกสารการยื่นข้อเสนอและเสนอราคาใดๆ โดยเด็ดขาด

๔.๖ ผู้ยื่นข้อเสนอต้องจัดทำเอกสารสำหรับการเสนอราคาในรูปแบบไฟล์เอกสารประเภท PDF File (Portable Document Format) โดยผู้ยื่นข้อเสนอต้องเป็นผู้รับผิดชอบตรวจสอบความครบถ้วนถูกต้อง และชัดเจนของเอกสาร PDF File ก่อนที่จะยืนยันการเสนอราคา แล้วจึงส่งข้อมูล (Upload) เพื่อเป็นการเสนอราคาให้แก่เทศบาล ผ่านทางระบบจัดซื้อจัดจ้างภาครัฐด้วยอิเล็กทรอนิกส์

๔.๗ คณะกรรมการพิจารณาผลการประกวดราคาอิเล็กทรอนิกส์จะดำเนินการตรวจสอบคุณสมบัติของผู้ยื่นข้อเสนอแต่ละรายว่า เป็นผู้ยื่นข้อเสนอที่มีผลประโยชน์ร่วมกันกับผู้ยื่นเสนอรายอื่นตามข้อ ๑.๖ (๑) หรือไม่ หากปรากฏว่าผู้ยื่นเสนอรายใดเป็นผู้ยื่นข้อเสนอที่มีผลประโยชน์ร่วมกันกับผู้ยื่นเสนอรายอื่น คณะกรรมการฯ จะตัดรายชื่อผู้ยื่นข้อเสนอราคาที่มีผลประโยชน์ร่วมกันนั้นออกจากการเป็นผู้ยื่นข้อเสนอ

หากปรากฏต่อคณะกรรมการพิจารณาผลการประกวดราคาอิเล็กทรอนิกส์ว่า ก่อนหรือในขณะที่มีการพิจารณาข้อเสนอ มีผู้ยื่นเสนอรายใดกระทำการอันเป็นการขัดขวางการแข่งขันอย่างเป็นธรรมตามข้อ ๑.๖ (๒) และคณะกรรมการฯ เชื่อว่ามีการกระทำอันเป็นการขัดขวางการแข่งขันอย่างเป็นธรรม คณะกรรมการฯ จะตัดรายชื่อผู้ยื่นเสนอรายนั้นออกจากการเป็นผู้ยื่นข้อเสนอ และเทศบาล จะพิจารณาโทษผู้ยื่นเสนอดังกล่าวเป็นผู้ที่งานเว้นแต่ เทศบาล จะพิจารณาเห็นว่าผู้ยื่นเสนอรายนั้น มิใช่เป็นผู้ริเริ่มให้มีการกระทำดังกล่าวและได้ให้ความร่วมมือเป็นประโยชน์ต่อการพิจารณาของเทศบาล

๔.๘ ผู้ยื่นข้อเสนอจะต้องปฏิบัติ ดังนี้

(๑) ปฏิบัติตามเงื่อนไขที่ระบุไว้ในเอกสารประกวดราคาอิเล็กทรอนิกส์

(๒) ราคาที่เสนอจะต้องเป็นราคาที่รวมภาษีมูลค่าเพิ่ม และภาษีอื่นๆ (ถ้ามี) รวมค่าใช้จ่าย

จ่ายทั้งปวงไว้ด้วยแล้ว

กำหนด

- (ก) ผู้ยื่นข้อเสนอจะต้องลงทะเบียนเพื่อเข้าสู่กระบวนการเสนอราคา ตามวัน เวลา ที่
- (ข) ผู้ยื่นข้อเสนอจะถอนการเสนอราคาที่เสนอแล้วไม่ได้
- (ค) ผู้ยื่นข้อเสนอต้องศึกษาและทำความเข้าใจในระบบและวิธีการเสนอราคาด้วยวิธี

ประกวดราคาอิเล็กทรอนิกส์ ของกรมบัญชีกลางที่แสดงไว้ในเว็บไซต์ www.gprocurement.go.th

๕. หลักเกณฑ์และสิทธิในการพิจารณา

๕.๑ การพิจารณาผลการยื่นข้อเสนอประกวดราคาอิเล็กทรอนิกส์ครั้งนี้ เทศบาลจะพิจารณา ตัดสินโดยใช้หลักเกณฑ์ ราคา

๕.๒ การพิจารณาผู้ชนะการยื่นข้อเสนอ
กรณีใช้หลักเกณฑ์ราคาในการพิจารณาผู้ชนะการยื่นข้อเสนอ เทศบาล จะพิจารณาจาก ราคารวม

๕.๓ หากผู้ยื่นข้อเสนอรายใดมีคุณสมบัติไม่ถูกต้องตามข้อ ๒ หรือยื่นหลักฐานการยื่นข้อเสนอไม่ถูกต้อง หรือไม่ครบถ้วนตามข้อ ๓ หรือยื่นข้อเสนอไม่ถูกต้องตามข้อ ๔ แล้ว คณะกรรมการพิจารณาผล การประกวดราคาอิเล็กทรอนิกส์จะไม่รับพิจารณาข้อเสนอของผู้ยื่นข้อเสนอรายนั้น เว้นแต่ผู้ยื่นข้อเสนอรายใดเสนอ เอกสารทางเทคนิคหรือรายละเอียดคุณลักษณะเฉพาะของพัสดุที่จะจ้างไม่ครบถ้วน หรือเสนอรายละเอียดแตกต่างไป จากเงื่อนไขที่เทศบาลกำหนดไว้ในประกาศและเอกสารประกวดราคาอิเล็กทรอนิกส์ ในส่วนที่มีสาระสำคัญและ ความแตกต่างนั้น ไม่มีผลทำให้เกิดการได้เปรียบเสียเปรียบต่อผู้ยื่นข้อเสนอรายอื่น หรือเป็นการผิดพลาดเล็กน้อย คณะกรรมการฯ อาจพิจารณาผ่อนปรนการตัดสินสิทธิผู้ยื่นข้อเสนอรายนั้น

๕.๔ เทศบาลสงวนสิทธิ์ไม่พิจารณาข้อเสนอของผู้ยื่นข้อเสนอโดยไม่มีการผ่อนผัน ในกรณีดังต่อไปนี้

(๑) ไม่ปรากฏชื่อผู้ยื่นข้อเสนอรายนั้นในบัญชีรายชื่อผู้รับเอกสารประกวดราคา อิเล็กทรอนิกส์ทางระบบจัดซื้อจัดจ้างด้วยอิเล็กทรอนิกส์ หรือบัญชีรายชื่อผู้ซื้อเอกสารประกวดราคาอิเล็กทรอนิกส์ ทางระบบจัดซื้อจัดจ้างด้วยอิเล็กทรอนิกส์ ของเทศบาล

(๒) ไม่กรอกชื่อผู้ยื่นข้อเสนอในการเสนอราคาทางระบบจัดซื้อจัดจ้างด้วย อิเล็กทรอนิกส์

(๓) เสนอรายละเอียดแตกต่างไปจากเงื่อนไขที่กำหนดในเอกสารประกวดราคา อิเล็กทรอนิกส์ที่เป็นสาระสำคัญ หรือมีผลทำให้เกิดความได้เปรียบเสียเปรียบแก่ผู้ยื่นข้อเสนอรายอื่น

๕.๕ ในการตัดสินการประกวดราคาอิเล็กทรอนิกส์หรือในการทำสัญญา คณะกรรมการ พิจารณาผลการประกวดราคาอิเล็กทรอนิกส์หรือเทศบาล มีสิทธิให้ผู้ยื่นข้อเสนอชี้แจงข้อเท็จจริงเพิ่มเติมได้ เทศบาลมี สิทธิที่จะไม่รับข้อเสนอ ไม่รับราคา หรือไม่ทำสัญญา หากข้อเท็จจริงดังกล่าวไม่เหมาะสมหรือไม่ถูกต้อง

๕.๖ เทศบาลทรงไว้ซึ่งสิทธิที่จะไม่รับราคาต่ำสุด หรือราคาหนึ่งราคาใด หรือราคาที่เสนอ ทั้งหมดก็ได้ และอาจพิจารณาเลือกจ้างในจำนวน หรือขนาด หรือเฉพาะรายการหนึ่งรายการใด หรืออาจจะยกเลิก การประกวดราคาอิเล็กทรอนิกส์โดยไม่พิจารณาจัดจ้างเลยก็ได้ สุดแต่จะพิจารณา ทั้งนี้ เพื่อประโยชน์ของทางราชการ เป็นสำคัญ และให้ถือว่าการตัดสินของเทศบาลเป็นเด็ดขาดผู้ยื่นข้อเสนอจะเรียกร้องค่าใช้จ่าย หรือค่าเสียหายใดๆ มิได้ รวมทั้ง เทศบาลจะพิจารณายกเลิกการประกวดราคาอิเล็กทรอนิกส์และลงโทษผู้ยื่นข้อเสนอเป็นผู้ทำงาน ไม่ว่าจะ

ผู้ยื่นข้อเสนอที่ได้รับการคัดเลือกหรือไม่ก็ตาม หากมีเหตุที่เชื่อถือว่ายื่นข้อเสนอกระทำการโดยไม่สุจริต เช่น การเสนอเอกสารอันเป็นเท็จ หรือใช้ชื่อบุคคลธรรมดา หรือนิติบุคคลอื่นมาเสนอราคาแทน เป็นต้น

ในกรณีที่ผู้ยื่นข้อเสนอรายที่เสนอราคาต่ำสุด เสนอราคาต่ำจนคาดหมายได้ว่าไม่อาจดำเนินงานตามเอกสารประกวดราคาอิเล็กทรอนิกส์ได้ คณะกรรมการพิจารณาผลการประกวดราคาอิเล็กทรอนิกส์หรือเทศบาล จะให้ผู้ยื่นข้อเสนออื่นชี้แจงและแสดงหลักฐานที่ทำให้เชื่อได้ว่าผู้ยื่นข้อเสนอสามารถดำเนินงานตามเอกสารประกวดราคาอิเล็กทรอนิกส์ให้เสร็จสมบูรณ์ หากคำชี้แจงไม่เป็นที่รับฟังได้ เทศบาล มีสิทธิที่จะไม่รับข้อเสนอหรือไม่รับราคาของผู้ยื่นข้อเสนอรายนั้น ทั้งนี้ผู้ยื่นข้อเสนอดังกล่าวไม่มีสิทธิเรียกร้องค่าใช้จ่ายหรือค่าเสียหายใดๆ จากเทศบาล

๕.๗ ก่อนลงนามในสัญญา เทศบาล อาจประกาศยกเลิกการประกวดราคาอิเล็กทรอนิกส์ หากปรากฏว่ามีการกระทำที่เข้าลักษณะผู้ยื่นข้อเสนอที่ชนะการประกวดราคาหรือที่ได้รับการคัดเลือกมีผลประโยชน์ร่วมกัน หรือมีส่วนได้เสียกับผู้ยื่นข้อเสนอรายอื่น หรือขัดขวางการแข่งขันอย่างเป็นธรรม หรือสมยอมกันกับผู้ยื่นข้อเสนอรายอื่น หรือเจ้าหน้าที่ในการเสนอราคา หรือถือว่ากระทำการทุจริตอื่นใดในการเสนอราคา

๖. การทำสัญญาจ้างก่อสร้าง

ผู้ชนะการประกวดราคาอิเล็กทรอนิกส์จะต้องทำสัญญาจ้างตามแบบสัญญา ดังระบุในข้อ ๑.๓ หรือทำข้อตกลงเป็นหนังสือกับเทศบาล ภายใน ๗ วัน นับถัดจากวันที่ได้รับแจ้ง และจะต้องวางหลักประกันสัญญาเป็นจำนวนเงินเท่ากับร้อยละ ๕ ของราคาค่าจ้างที่ประกวดราคาอิเล็กทรอนิกส์ ให้เทศบาลยึดถือไว้ในขณะทำสัญญาโดยใช้หลักประกันอย่างหนึ่งอย่างใด ดังต่อไปนี้

๖.๑ เงินสด

๖.๒ เช็คหรือตราพท์ที่ธนาคารเซ็นสั่งจ่าย ซึ่งเป็นเช็คหรือตราพท์ลงวันที่ที่ใช้เช็คหรือตราพท์นั้น ชำระต่อเจ้าหน้าที่ในวันทำสัญญา หรือก่อนวันนั้นไม่เกิน ๓ วันทำการ

๖.๓ หนังสือค้ำประกันของธนาคารภายในประเทศ ตามตัวอย่างที่คณะกรรมการนโยบายกำหนด ดังระบุในข้อ ๑.๔ (๒) หรือจะเป็นหนังสือค้ำประกันอิเล็กทรอนิกส์ตามวิธีการที่กรมบัญชีกลางกำหนด

๖.๔ หนังสือค้ำประกันของบริษัทเงินทุน หรือบริษัทเงินทุนหลักทรัพย์ที่ได้รับอนุญาตให้ประกอบกิจการเงินทุนเพื่อการพาณิชย์และประกอบธุรกิจค้ำประกันตามประกาศของธนาคารแห่งประเทศไทย ตามรายชื่อบริษัทเงินทุนที่ธนาคารแห่งประเทศไทยแจ้งเวียนให้ทราบ โดยอนุโลมให้ใช้ตามตัวอย่างหนังสือค้ำประกันของธนาคารที่คณะกรรมการนโยบายกำหนด ดังระบุในข้อ ๑.๔ (๒)

๖.๕ พันธบัตรรัฐบาลไทย

หลักประกันนี้จะคืนให้ โดยไม่มีดอกเบี้ยภายใน ๑๕ วันนับถัดจากวันที่ผู้ชนะการประกวดราคาอิเล็กทรอนิกส์ (ผู้รับจ้าง) พ้นจากข้อผูกพันตามสัญญาจ้างแล้ว

๗. ค่าจ้างและการจ่ายเงิน

เทศบาลจะจ่ายค่าจ้างซึ่งได้รวมภาษีมูลค่าเพิ่ม ตลอดจนภาษีอื่น ๆ และค่าใช้จ่ายที่ขังแล้ว โดยถือราคาเหมารวมเป็นเกณฑ์ และกำหนดการจ่ายเงินเป็น จำนวน ๓ งวด ดังนี้

งวดที่ ๑ เป็นจำนวนเงินในอัตราร้อยละ ๓๐ ของค่าจ้าง เมื่อผู้รับจ้างได้ปฏิบัติงาน โดยการทำแถวถนน และคุ้ระบายน้ำ งานขุดดินคุ้ระบายน้ำ งานเทคอนกรีตท้องคุ้ระบายน้ำ พร้อมวางเหล็กคุ้ระบายน้ำ งานเข้าแบบผนังคุ้ระบายน้ำ พร้อมเทคอนกรีต งานเข้าแบบฝาปิดคุ้ระบายน้ำ พร้อมเทคอนกรีต (ยกเว้นฝาปิด - เปิด) ความยาวไม่น้อยกว่า ๑๒๐.๐๐ เมตร ให้แล้วเสร็จภายใน ๓๐ วัน

งวดที่ ๒ เป็นจำนวนเงินในอัตราร้อยละ ๓๐ ของค่าจ้าง เมื่อผู้รับจ้างได้ปฏิบัติงาน โดยการขุดดินระบายน้ำ งานเทคอนกรีตท้องระบายน้ำ พร้อมวางเหล็กระบายน้ำ งานเข้าแบบผนังระบายน้ำ พร้อมเทคอนกรีต งานเข้าแบบฝาปิดระบายน้ำ พร้อมเทคอนกรีต งานทำฝาปิด - เปิดระบายน้ำ และงานอื่น ๆ ของระบายน้ำในส่วนที่เหลือทั้งหมด โดยให้มีความยาวไม่น้อยกว่า ๑๕๓.๐๐ เมตร งานปรับพื้นคันทางเดิมออก พร้อมบดอัด งานเสริมหินคลุก พร้อมบดอัด งานเสริมทราย หยาบ รองพื้น พร้อมบดอัด แล้วเสร็จโดยมีพื้นที่ถนนไม่น้อยกว่า ๕๑๖.๗๕ ตารางเมตร ให้แล้วเสร็จภายใน ๔๐ วัน

งวดสุดท้าย เป็นจำนวนเงินในอัตราร้อยละ ๔๐ ของค่าจ้าง เมื่อผู้รับจ้างได้ปฏิบัติงานทั้งหมด งานหยอดแนวรอยต่อถนน งานเคลียร์สถานที่ก่อสร้าง งานติดตั้งป้ายโครงการถาวร และงานอื่นๆ ที่เหลือทั้งหมด โดยให้มีพื้นที่ก่อสร้างถนนไม่น้อยกว่า ๕๑๖.๗๕ ตารางเมตร ให้แล้วเสร็จเรียบร้อย ตามสัญญาหรือข้อตกลงจ้างเป็นหนังสือ รวมทั้งทำสถานที่ก่อสร้างให้สะอาดเรียบร้อยแล้วเสร็จภายใน ๒๐ วัน

๘. อัตราค่าปรับ

ค่าปรับตามสัญญาจ้างแนบท้ายเอกสารประกวดราคาอิเล็กทรอนิกส์นี้ หรือข้อตกลงจ้างเป็นหนังสือจะกำหนด ดังนี้

๘.๑ กรณีที่ผู้รับจ้างนำงานที่รับจ้างไปจ้างช่วงให้ผู้อื่นทำอีกทอดหนึ่งโดยไม่ได้รับอนุญาตจากเทศบาล จะกำหนดค่าปรับสำหรับการฝ่าฝืนดังกล่าวเป็นจำนวนร้อยละ ๑๐.๐๐ ของวงเงินของงานจ้างช่วงนั้น

๘.๒ กรณีที่ผู้รับจ้างปฏิบัติผิดสัญญาจ้างก่อสร้าง นอกเหนือจากข้อ ๘.๑ จะกำหนดค่าปรับเป็นรายวันเป็นจำนวนเงินตายตัวในอัตราร้อยละ ๐.๒๕ ของราคางานจ้าง

๙. การรับประกันความชำรุดบกพร่อง

ผู้ชนะการประกวดราคาอิเล็กทรอนิกส์ซึ่งได้ทำสัญญาจ้าง ตามแบบ ดังระบุในข้อ ๑.๓ หรือข้อตกลงจ้างเป็นหนังสือแล้วแต่กรณี จะต้องรับประกันความชำรุดบกพร่องของงานจ้างที่เกิดขึ้นภายในระยะเวลา ไม่น้อยกว่า ๒ ปี นับถัดจากวันที่เทศบาลได้รับมอบงาน โดยต้องบริหารจัดการซ่อมแซมแก้ไขให้ใช้งานได้ดังเดิมภายใน ๑๕ วัน นับถัดจากวันที่ได้รับแจ้งความชำรุดบกพร่อง

๑๐. ข้อสงวนสิทธิในการยื่นข้อเสนอและอื่น ๆ

๑๐.๑ เงินค่าจ้างสำหรับงานจ้างครั้งนี้ ได้มาจากเงินงบประมาณประจำปี พ.ศ. ๒๕๖๑

การลงนามในสัญญาจะกระทำต่อเมื่อ เทศบาลได้รับอนุมัติเงินค่าก่อสร้างจากเงินงบประมาณประจำปี พ.ศ. ๒๕๖๑

๑๐.๒ เมื่อเทศบาลได้คัดเลือกผู้ยื่นข้อเสนอรายใดให้เป็นผู้รับจ้าง และได้ตกลงจ้าง ตามการประกวดราคาอิเล็กทรอนิกส์แล้ว ถ้าผู้รับจ้างจะต้องส่งหรือนำสิ่งของมาเพื่องานจ้างดังกล่าวเข้ามาจากต่างประเทศ และของนั้นต้องนำเข้ามาโดยทางเรือในเส้นทางที่มีเรือไทยเดินอยู่ และสามารถให้บริการรับขนได้ตามที่รัฐมนตรีว่าการกระทรวงคมนาคมประกาศกำหนด ผู้ยื่นข้อเสนอซึ่งเป็นผู้รับจ้างจะต้องปฏิบัติตามกฎหมายว่าด้วยการส่งเสริมการพาณิชย์ ดังนี้

(๑) แจ้งการส่งหรือนำสิ่งของดังกล่าวเข้ามาจากต่างประเทศต่อกรมเจ้าท่า ภายใน ๗ วัน นับตั้งแต่วันที่ผู้รับจ้างส่งหรือซื้อของจากต่างประเทศ เว้นแต่เป็นของที่รัฐมนตรีว่าการกระทรวงคมนาคมประกาศ ยกเว้นให้บรรทุกโดยเรืออื่นได้

(๒) จัดการให้สิ่งของดังกล่าวบรรทุกโดยเรือไทย หรือเรือที่มีสิทธิเช่นเดียวกับเรือไทย จากต่างประเทศมายังประเทศไทย เว้นแต่จะได้รับอนุญาตจากกรมเจ้าท่า ให้บรรทุกสิ่งของนั้น โดยเรืออื่นที่มีใช้เรือ

ไทย ซึ่งจะต้องได้รับอนุญาตเช่นนั้นก่อนบรรทุกของลงเรืออื่น หรือเป็นของที่รัฐมนตรีว่าการกระทรวงคมนาคม ประกาศยกเว้นให้บรรทุกโดยเรืออื่น

(๓) ในกรณีที่ไม่ปฏิบัติตาม (๑) หรือ (๒) ผู้รับจ้างจะต้องรับผิดชอบตามกฎหมายว่าด้วยการส่งเสริมการพาณิชย์

๑๐.๓ ผู้ยื่นข้อเสนอซึ่งเทศบาลได้คัดเลือกแล้ว ไม่ไปทำสัญญาหรือข้อตกลงจ้างเป็นหนังสือ ภายในเวลาที่กำหนดดังระบุไว้ในข้อ ๗ เทศบาลจะริบหลักประกันการยื่นข้อเสนอ หรือเรียกจากผู้ออกหนังสือค่าประกัน การยื่นข้อเสนอทันที และอาจพิจารณาเรียกชดเชยความเสียหายอื่น (ถ้ามี) รวมทั้งจะพิจารณาให้เป็นผู้ที่ทำงาน ตามระเบียบกระทรวงการคลังว่าด้วยการจัดซื้อจัดจ้างและการบริหารพัสดุภาครัฐ

๑๐.๔ เทศบาลสงวนสิทธิ์ที่จะแก้ไขเพิ่มเติมเงื่อนไข หรือข้อกำหนดในแบบสัญญาหรือข้อตกลงจ้างเป็นหนังสือให้เป็นไปตามความเห็นของสำนักงานอัยการสูงสุด (ถ้ามี)

๑๐.๕ ในกรณีที่เอกสารแนบท้ายเอกสารประกวดราคาอิเล็กทรอนิกส์ มีความขัดหรือแย้งกัน ผู้ยื่นข้อเสนอจะต้องปฏิบัติตามคำวินิจฉัยของเทศบาล คำวินิจฉัยดังกล่าวให้ถือเป็นที่สุด และผู้ยื่นข้อเสนอไม่มีสิทธิเรียกร้องค่าใช้จ่ายใดๆ เพิ่มเติม

๑๐.๖ เทศบาล อาจประกาศยกเลิกการจัดจ้างในกรณีต่อไปนี้ได้ โดยที่ผู้ยื่นข้อเสนอจะเรียกร้องค่าเสียหายใดๆ จากเทศบาลไม่ได้

(๑) เทศบาลไม่ได้รับการจัดสรรเงินที่จะใช้ในการจัดจ้างหรือได้รับจัดสรรแต่ไม่เพียงพอที่จะทำการจัดจ้างครั้งต่อไป

(๒) มีการกระทำที่เข้าลักษณะผู้ยื่นข้อเสนอที่ชนะการจัดจ้างหรือที่ได้รับการคัดเลือกมีผลประโยชน์ร่วมกัน หรือมีส่วนได้เสียกับผู้ยื่นข้อเสนอรายอื่น หรือขัดขวางการแข่งขันอย่างเป็นธรรมหรือสมยอมกันกับผู้ยื่นข้อเสนอรายอื่น หรือเจ้าหน้าที่ในการเสนอราคา หรือสื่อว่ากระทำการทุจริตอื่นใดในการเสนอราคา

(๓) การทำการจัดจ้างครั้งต่อไปอาจก่อให้เกิดความเสียหายแก่เทศบาล หรือกระทบต่อประโยชน์สาธารณะ

(๔) กรณีอื่นในทำนองเดียวกับ (๑) (๒) หรือ (๓) ตามที่กำหนดในกฎกระทรวงซึ่งออกตามความในกฎหมายว่าด้วยการจัดซื้อจัดจ้างและการบริหารพัสดุภาครัฐ

๑๑. การปรับราคาค่างานก่อสร้าง

การปรับราคาค่างานก่อสร้างตามสูตรการปรับราคาดังระบุในข้อ ๑.๕ จะนำมาใช้ในกรณีที่ ค่างานก่อสร้างลดลงหรือเพิ่มขึ้น โดยวิธีการต่อไปนี้

ตามเงื่อนไข หลักเกณฑ์ สูตรและวิธีคำนวณที่ใช้กับสัญญาแบบปรับราคาได้ตามมติคณะรัฐมนตรี เมื่อวันที่ ๒๒ สิงหาคม ๒๕๓๒ เรื่อง การพิจารณาช่วยเหลือผู้ประกอบการอาชีพงานก่อสร้าง ตามหนังสือสำนักเลขาธิการคณะรัฐมนตรี ที่ นร ๐๒๐๓/ว ๑๐๙ ลงวันที่ ๒๔ สิงหาคม ๒๕๓๒

สูตรการปรับราคา (สูตรค่า K) จะต้องคงที่ที่ระดับที่กำหนดไว้ในวันแล้วเสร็จตามที่กำหนดไว้ในสัญญา หรือภายในระยะเวลาที่เทศบาลได้ขยายออกไป โดยจะใช้สูตรของทางราชการที่ได้ระบุในข้อ ๑.๕

๑๒. มาตรฐานฝีมือช่าง

เมื่อเทศบาลได้คัดเลือกผู้ยื่นข้อเสนอรายใดให้เป็นผู้รับจ้างและได้ตกลงจ้างก่อสร้างตามประกาศนี้แล้ว ผู้ยื่นข้อเสนอจะต้องตกลงว่าในการปฏิบัติงานก่อสร้างดังกล่าว ผู้เสนอราคาจะต้องมีและใช้ผู้มีวุฒิบัตรระดับ

ปวช. ปวส. และปวท. หรือเทียบเท่าจากสถาบันการศึกษาที่ ก.พ. รับรองให้เข้ารับราชการได้ ในอัตราไม่ต่ำกว่าร้อยละ ๑๐ ของแต่ละ สาขาช่างแต่จะต้องมีจำนวนช่างอย่างน้อย ๑ คน ในแต่ละสาขาช่าง ดังต่อไปนี้

๑๒.๑ ก่อสร้าง

๑๓. การปฏิบัติตามกฎหมายและระเบียบ

ในระหว่างระยะเวลาการก่อสร้าง ผู้ยื่นข้อเสนอที่ได้รับการคัดเลือกให้เป็นผู้รับจ้างต้องปฏิบัติตามหลักเกณฑ์ที่กฎหมายและระเบียบได้กำหนดไว้โดยเคร่งครัด

๑๔. การประเมินผลการปฏิบัติงานของผู้ประกอบการ

เทศบาล สามารถนำผลการปฏิบัติงานแล้วเสร็จตามสัญญาของผู้ยื่นข้อเสนอที่ได้รับการคัดเลือกให้เป็นผู้รับจ้างเพื่อนำมาประเมินผลการปฏิบัติงานของผู้ประกอบการ

ทั้งนี้ หากผู้ยื่นข้อเสนอที่ได้รับการคัดเลือกไม่ผ่านเกณฑ์ที่กำหนดจะถูกระงับการยื่นข้อเสนอหรือทำสัญญากับเทศบาล ไว้ชั่วคราว

เทศบาลตำบลศรีสุนทร
๙ มิถุนายน ๒๕๖๓

ร่างขอบเขตของงาน (Terms of Reference : TOR)
โครงการก่อสร้างถนน คสล. พร้อมระบายน้ำ คสล. รูปตัวยูมีฝาปิด
ขอยร่วมใจ ๔ หมู่ที่ ๕ ตำบลศรีสุนทร อำเภอกลาง จังหวัดภูเก็ต

๑.ความเป็นมา

ด้วยเทศบาลตำบลศรีสุนทร ได้อนุมัติกันเงินงบประมาณรายจ่ายประจำปี ๒๕๖๑ (กรณีไม่ก่อนนี้ผูกพัน) แผนงานเคหะ และชุมชน งานไฟฟ้าถนน หมวดค่าที่ดิน และสิ่งก่อสร้าง ประเภทค่าก่อสร้างสิ่งสาธารณูปโภค (โครงการก่อสร้างถนน คสล. พร้อมระบายน้ำ คสล. รูปตัวยูมีฝาปิด ขอยร่วมใจ ๔ หมู่ที่ ๕ ตำบลศรีสุนทร อำเภอกลาง จังหวัดภูเก็ต) งบประมาณ ๑,๒๕๐,๐๐๐.-บาท (.....- หนึ่งล้านสองแสนห้าหมื่นบาทถ้วน -.....) ราคากลางจำนวนเงิน ๑,๑๖๙,๙๐๐.-บาท (.....- หนึ่งล้านหนึ่งแสนหกหมื่นเก้าพันเก้าร้อยบาทถ้วน -.....)

๒.วัตถุประสงค์

๑.เพื่อให้ราษฎรได้รับความสะดวกปลอดภัยในการใช้เส้นทางคมนาคม

๒.เพื่อเป็นการเพิ่มการระบายน้ำป้องกัน และแก้ไขปัญหาน้ำท่วมขัง

๓.ผู้มีสิทธิเสนอราคาต้องมีคุณสมบัติ ดังนี้

๓.๑ผู้ประสงค์จะเสนอราคาต้องเป็นผู้มีอาชีพรับจ้างที่ประมุขจ้างด้วยวิธีการทางอิเล็กทรอนิกส์

๓.๒ผู้ประสงค์จะเสนอราคาต้องไม่เป็นผู้ที่ถูกระบุชื่อไว้ในบัญชีรายชื่อผู้ทำงานของทางราชการ และได้แจ้งเวียนชื่อแล้ว หรือไม่เป็นผู้ที่ได้รับผลของการสั่งให้นิติบุคคล หรือบุคคลอื่นเป็นผู้ทำงานตามระเบียบของทางราชการ

๓.๓ผู้ประสงค์จะเสนอราคาต้องไม่เป็นผู้มีผลประโยชน์ร่วมกันกับผู้ประสงค์จะเสนอราคา รายอื่น และหรือต้องไม่เป็นผู้มีผลประโยชน์ร่วมกันกับผู้ให้บริการตลาดกลางอิเล็กทรอนิกส์ ณ วันประกาศประมุขจ้างด้วยระบบอิเล็กทรอนิกส์ หรือไม่เป็นผู้กระทำการอันเป็นการขัดขวางการแข่งขันราคาอย่างเป็นธรรม

๓.๔ผู้ประสงค์จะเสนอราคาต้องไม่เป็นผู้ได้รับเอกสารสิทธิ หรือความคุ้มกัน ซึ่งอาจปฏิเสธไม่ยอมขึ้นศาลไทยเว้นแต่รัฐบาลของผู้เสนอราคาได้มีคำสั่งให้สละสิทธิ และความคุ้มกันเช่นนั้น

๓.๕ผู้ประสงค์จะเสนอราคาต้องผ่านการคัดเลือกผู้มีคุณสมบัติเบื้องต้นในการจ้างของหน่วยการบริหารราชการส่วนท้องถิ่น

๓.๖ผู้ประสงค์จะเสนอราคาต้องเป็นนิติบุคคล และมีผลงานก่อสร้างประเภทเดียวกับงานที่ประมุขจ้างในวงเงินไม่น้อยกว่า ๔๖๗,๐๐๐.-บาท (.....- สี่แสนหกหมื่นเจ็ดพันบาทถ้วน-) และเป็นผลงานที่เป็นคู่สัญญาโดยตรงกับส่วนราชการ หน่วยงานตามกฎหมายว่าด้วยระเบียบบริหารราชการส่วนท้องถิ่น

หน่วยงานอื่น ซึ่งมีกฎหมายบัญญัติให้มีฐานะเป็นราชการบริหารส่วนท้องถิ่น รัฐวิสาหกิจ หรือหน่วยงานเอกชน ที่กรมเชื่อถือในสัญญาเดียว

๓.๗ผู้ประสงค์จะเสนอราคาจะต้องปฏิบัติให้เป็นไปตามประกาศคณะกรรมการป้องกัน และปราบปรามการทุจริตแห่งชาติ เรื่อง หลักเกณฑ์ และวิธีการจัดหา และแสดงบัญชีรายรับจ่ายของโครงการที่บุคคล หรือนิติบุคคลเป็นคู่สัญญากับหน่วยงานของรัฐ พ.ศ.๒๕๕๔ และประกาศคณะกรรมการป้องกัน และปราบปรามการทุจริตแห่งชาติ เรื่อง หลักเกณฑ์ และวิธีการจัดหา และแสดงบัญชีรายรับจ่ายของโครงการที่บุคคล หรือนิติบุคคลเป็นคู่สัญญากับหน่วยงานของรัฐ (ฉบับที่ ๒) พ.ศ.๒๕๕๔ ดังนี้

๓.๗.๑บุคคล หรือนิติบุคคลที่จะเข้าเป็นคู่สัญญา กับหน่วยงานของรัฐต้องไม่อยู่ในฐานะเป็นผู้ไม่แสดงบัญชีรายรับ รายจ่าย หรือแสดงบัญชีรายรับรายจ่ายไม่ถูกต้องครบถ้วนในสาระสำคัญ

สำเนาถูกต้อง

/๓.๗.๒บุคคล...

(นายประพิช หนูเพชร)
ผู้อำนวยการกองช่าง

๓.๗.๒บุคคล หรือนิติบุคคลที่จะเข้าเป็นคู่สัญญากับหน่วยงานของรัฐ ซึ่งได้ดำเนินการจัดซื้อจัดจ้างด้วยระบบอิเล็กทรอนิกส์ (e - Government Procurement : e - GP) ต้องลงทะเบียนในระบบอิเล็กทรอนิกส์ของกรมบัญชีกลางที่เว็บไซต์ศูนย์ข้อมูลจัดจ้างภาครัฐ

๓.๗.๓คู่สัญญาต้องรับจ่ายเงินผ่านบัญชีเงินฝากกระแสรายวัน เว้นแต่การรับจ่ายเงินแต่ละครั้งซึ่งมีมูลค่าไม่เกิน ๓๐,๐๐๐.-บาท (.....- สามหมื่นบาทถ้วน -.....) คู่สัญญาอาจรับจ่ายเงินสดก็ได้

๔.แบบรูปรายการ หรือคุณลักษณะเฉพาะ ก่อสร้างถนน คสล. พร้อมคูระบายน้ำ คสล. รูปตัวยูมีฝาปิด

๑.ก่อสร้างถนน คสล. ขนาดกว้าง ๓.๒๕ เมตร ระยะทาง ๑๕๙.๐๐ เมตร หรือมีพื้นที่ไม่น้อยกว่า ๕๑๖.๗๕ ตารางเมตร ผิวจราจรหนา ๐.๑๕ เมตร รายละเอียดตามแบบแปลนของเทศบาลตำบลศรีสุนทร

๒.ก่อสร้างคูระบายน้ำ คสล. รูปตัวยูมีฝาปิด ขนาดกว้าง ๐.๕๐ เมตร ลึกเฉลี่ย ๐.๘๐ เมตร ความยาวรวมไม่น้อยกว่า ๑๕๙.๐๐ เมตร รายละเอียดตามแบบแปลนของเทศบาลตำบลศรีสุนทร

๕.ระยะเวลาการดำเนินงาน

กำหนดเวลาดำเนินการแล้วเสร็จภายใน ๙๐ วัน นับถัดจากวันลงนามในสัญญาจ้าง

๖.ระยะเวลาการส่งมอบ

แบ่งงวดงานเป็น ๓ งวด

งวดที่ ๑ จะจ่ายให้ร้อยละ ๓๐% (ของราคาค่าก่อสร้าง)

เมื่อผู้รับจ้างปฏิบัติงานโดยการทำแนวถนน และคูระบายน้ำ , งานขุดดินคูระบายน้ำ , งานเทคอนกรีตท้องคูระบายน้ำ พร้อมวางเหล็กคูระบายน้ำ , งานเข้าแบบผนังคูระบายน้ำ พร้อมเทคอนกรีต , งานเข้าแบบฝาปิดคูระบายน้ำ พร้อมเทคอนกรีต (ยกเว้นฝาปิด - ปิด) ความยาวไม่น้อยกว่า ๑๒๐.๐๐ เมตร แล้วเสร็จรายละเอียดตามแบบแปลนของเทศบาลตำบลศรีสุนทร แล้วเสร็จภายใน ๓๐ วัน

งวดที่ ๒ จะจ่ายให้ร้อยละ ๓๐% (ของราคาค่าก่อสร้าง)

เมื่อผู้รับจ้างปฏิบัติงานโดยการขุดดินคูระบายน้ำ , งานเทคอนกรีตท้องคูระบายน้ำ พร้อมวางเหล็กคูระบายน้ำ , งานเข้าแบบผนังคูระบายน้ำ พร้อมเทคอนกรีต , งานเข้าแบบฝาปิดคูระบายน้ำ พร้อมเทคอนกรีต , งานทำฝาปิด - ปิดคูระบายน้ำ และงานอื่น ๆ ของคูระบายน้ำในส่วนที่เหลือทั้งหมด โดยให้ความยาวไม่น้อยกว่า ๑๕๙.๐๐ เมตร , งานปรับพื้นคันทางเดิมออก พร้อมบดอัด , งานเสริมหินคลุก พร้อมบดอัด , งานเสริมทรายหยาบรองพื้น พร้อมบดอัด แล้วเสร็จโดยมีพื้นที่ถนนไม่น้อยกว่า ๕๑๖.๗๕ ตารางเมตร แล้วเสร็จรายละเอียดตามแบบแปลนของเทศบาลตำบลศรีสุนทร แล้วเสร็จภายใน ๔๐ วัน

งวดที่ ๓ จะจ่ายให้ร้อยละ ๔๐% (งวดสุดท้าย) ของราคาค่าก่อสร้าง

เมื่อผู้รับจ้างปฏิบัติงานโดยการเทคอนกรีตถนนทั้งหมด , งานหยอดแนวรอยต่อถนน , งานเคลียร์สถานที่ก่อสร้าง , งานติดตั้งป้ายโครงการถาวร และงานอื่น ๆ ที่เหลือทั้งหมด โดยให้มีพื้นที่ก่อสร้างถนนไม่น้อยกว่า ๕๑๖.๗๕ ตารางเมตร แล้วเสร็จรายละเอียดตามแบบแปลนของเทศบาลตำบลศรีสุนทร แล้วเสร็จภายใน ๒๐ วัน

๗.วงเงินในการจัดจ้าง

งบประมาณโครงการ จำนวน ๑,๒๕๐,๐๐๐.-บาท (.....- หนึ่งล้านสองแสนห้าหมื่นบาทถ้วน -.....)

ราคากลาง จำนวน ๑,๑๖๙,๙๐๐.-บาท (.....- หนึ่งล้านหนึ่งแสนหกหมื่นเก้าพันเก้าร้อย

บาทถ้วน -.....)



(นายประพิศ หนูเพชร)
ผู้อำนวยการกองช่าง /ศ.เกณฑ์...

๘.เกณฑ์การพิจารณา

ใช้เกณฑ์ราคา

๙.หน่วยงานผู้รับผิดชอบโครงการ

กองช่าง เทศบาลตำบลศรีสุนทร

(ลงชื่อ)..... ..... ประธานกรรมการ

(นายประพิช หนูเพชร)

ผู้อำนวยการกองช่าง

(ลงชื่อ)..... ..... กรรมการ

(นายเต็มศักดิ์ รักโอ)

หัวหน้าฝ่ายการโยธา

(ลงชื่อ)..... ..... กรรมการ

(นางสาวนพลักษณ์ โภยโกโคสวารค์)

นายช่างโยธาอาวุโส

(ลงชื่อ)..... ..... กรรมการ

(นายศุภณัฐ บัวแก้ว)

วิศวกรโยธาปฏิบัติการ



(นายวรวัฒน์ ทรงยศ)

นายกเทศมนตรีตำบลศรีสุนทร

สำเนาถูกต้อง

(นายประพิช หนูเพชร)
ผู้อำนวยการกองช่าง

สำนักงานเทศบาลตำบลศรีสุนทร



- แบบโครงการ
- โครงการก่อสร้างถนน คสล.พร้อมคูระบายน้ำ คสล.รูปตัวยูมีฝาปิด
ชอยร่วมใจ 4 หมู่ที่ 5 ตำบลศรีสุนทร
อำเภอถลาง จังหวัดภูเก็ต

สำเนาถูกต้อง

(นายประพิช หนูเพชร)
ผู้อำนวยการกองช่าง



โครงการ
- โครงการก่อสร้างแบบ คตต.
พร้อมระบบน้ำ ก.ส.ล. ภูเก็ตภูเก็ต
ของมูลค่า 4 หมู่ที่ 5 ตำบลศรีพร
อำเภอกลาง จังหวัดภูเก็ต

ปี	จำนวน	วันที่

ชื่อแบบ
หน้าบ้าน เรืองศรี
(ผู้ควบคุมช่างเขียนแบบ)

สำรวจ
นายณัฐพงศ์ ชัยวงษ์
(นายช่างเขียนแบบ)

นายศุภณัฐ ไร่แก้ว
(วิศวกรโยธา)

ตรวจ
นายณัฐพงศ์ ชัยวงษ์
(นายช่างเขียนแบบ)

นายประวิทย์ หนูเพชร
(ผู้ควบคุมช่างก่อสร้าง)

อนุมัติ
นางสังวรณ์ ศิมะวงศ์บุญ
(ปลัดเทศบาล)

นายประวิทย์ หนูเพชร
นายณัฐพงศ์ ชัยวงษ์
ตำแหน่งที่

รายการทั่วไปสำหรับงานคอนกรีตและคอนกรีตเสริมเหล็ก

1. วัตถุประสงค์
เพื่อให้ได้ห้รับเป็นรายการประกอบแบบ และแนวทางการรับควบคุมงานก่อสร้างทั่วไป ที่ไม่โครงสร้างเป็นคอนกรีตหรือคอนกรีตเสริมเหล็ก เช่นอาคารทั่วไป ท่อลอดถนนที่เกี่ยวกับน้ำและเขื่อน เป็นต้น ยกเว้นโครงสร้างของอาคารที่สัมพันธ์กับดินเดิมหรือหน้าเดิม

2. ความหมาย
2.1 คอนกรีต หมายถึงคอนกรีตที่ประกอบด้วยส่วนผสมของปูนซีเมนต์ หินมวลละเอียด เช่น หินทราย หินกรวด และน้ำ

2.2 คอนกรีตเสริมเหล็ก หมายถึงคอนกรีตที่เสริมเหล็กในทิศทางรับแรงดึงได้มากขึ้น

3. วัสดุส่วนผสมคอนกรีต

- 3.1 ปูนซีเมนต์
 - 3.1.1 ปูนซีเมนต์ที่ใช้ผสมคอนกรีตโครงสร้าง ให้ใช้ซีเมนต์ปอร์ตแลนด์ชนิด I ประเภท 1 หรือประเภท 3 ตาม มอก.15 เช่น ทราย ขาดพร้า เป็นต้น
 - 3.1.2 ปูนซีเมนต์ใช้ในการก่ออิฐผสมคอนกรีตโครงสร้าง ให้ใช้ซีเมนต์ปอร์ตแลนด์ชนิด I ประเภท 1 หรือประเภท 3 ตาม มอก.15 เช่น ทราย ขาดพร้า เป็นต้น
 - 3.1.3 ปูนซีเมนต์จะต้องมีค่าการแข็งตัวครั้งแรก (INITIAL SET) ไม่ต่ำกว่า 60 นาที และมีค่าการแข็งตัวครั้งสุดท้าย (FINAL SET) ไม่ต่ำกว่า 10 ชั่วโมง
 - 3.1.4 ต้องเก็บไว้ในที่แห้งและมีลมพัด และต้องเก็บใช้สูงเท่าที่พื้นดินไม่น้อยกว่า 0.50 เมตร
 - 3.1.5 ห้ามใช้ปูนซีเมนต์ที่เสื่อมคุณภาพโดยความชื้น หรือแข็งตัวก่อนแล้ว

- 3.2 ทราย
 - 3.2.1 ต้องเป็นทรายหยาบ น้ำจืด หยาบ คมและแข็งแรง
 - 3.2.2 ต้องสะอาดปราศจากสิ่งเจือปน เช่น ดิน ฝุ่น ถ่าน และสิ่งสกปรกที่เป็นต้น

- 3.3 หินหรืออิฐหรือกรวด
 - 3.3.1 ต้องเป็นหินหรืออิฐหรือกรวดที่มีคุณภาพดี ลักษณะเม็ดปึกวางจัดจรัส มีความแข็งแรง พียงโยนไม่ยุบ สะดวกและปราศจากวัตถุเจือปน และผ่านการทดสอบตามวิธี Los Angeles Abrasion Test โดยมีผลสัมฤทธิ์ไม่เกิน 40%
 - 3.3.2 ขนาดของหินหรือกรวดต้องเลือกใช้ให้เหมาะสมกับงาน โดยขนาดใหญ่ที่สุดไม่ควรเกิน 1/5 ของส่วนกว้างที่สุดของโครงสร้าง และไม่ควรมีหิน 3/4 ของช่องว่าง ของงเหล็ก
 - 3.3.3 ห้ามใช้หินหรือกรวดชนิดเนื้อหยาบหยาบ ซึ่งเมื่อแช่น้ำในน้ำเป็นเวลา 24 ชม. และนำน้ำหนักเพิ่มขึ้นมากกว่า 10%
 - 3.3.4 ต้องล้างหินหรือกรวดให้สะอาดก่อนผสมคอนกรีต

- 3.4 น้ำ
 - 3.4.1 น้ำที่ใช้คอนกรีตต้องเป็นน้ำสะอาด ปราศจากน้ำมัน กรด ด่าง เกลือ หรือสารอื่น ไม่เป็นกรดและเป็นอันตรายต่อคอนกรีต เช่น น้ำประปา
 - 3.4.2 น้ำที่อุณหภูมิต้องทำให้ใกล้เคียง โดยวิธีใช้ปูนซีเมนต์ประมาณ 1 ลิตรต่อน้ำปูน 800 ลิตร ผลสัมฤทธิ์ประมาณ 1 นาที จนตรวจผลออกมาทั้งหมดจึงจะนำมาใช้ได้

- 4. คอนกรีต
 - 4.1 ส่วนผสมคอนกรีต ประกอบด้วย ปูนซีเมนต์ ทราย หินหรือกรวดหรือรอน้ำ นอกจากจะกำหนดไว้เป็นอย่างอื่นเฉพาะงานก่อสร้างแล้ว ให้ใช้ส่วนผสมดังนี้

ปูนซีเมนต์	320 กก.
ทราย	400 ลิตร
หินหรือกรวด	880 ลิตร
น้ำ	140-160 ลิตร

กรณีที่ใช้คอนกรีตผสมเสร็จหรือมีการทดสอบคุณสมบัติของส่วนผสม ให้ผู้รับจ้างจัดทำรายการส่งเรื่องให้ผู้จ้างพิจารณาอนุมัติก่อนดำเนินการคอนกรีต โดยไม่มีความแข็งแรงของคอนกรีตมีข้อสงสัย
 4.2 การผสมให้ผสมด้วยเครื่องผสม ซึ่งหมุนไม่เร็วกว่า 30 รอบต่อนาที และใช้ท่อในการผสมไม่น้อยกว่า 2 นาที และไม่น้อยกว่า 6 นาที คอนกรีตที่ผสมต้องใช้ขนาด ภายใน 30 นาที
 4.3 อัตราส่วนของน้ำที่ใช้ผสมคอนกรีต ต้องมีความเข้มข้นและเหลวพอดี เพื่อสะดวกในการเทคอนกรีตเข้าแบบ และมีความแข็งแรงตามที่กำหนดโดยวิธีทดสอบการยุบตัวดังนี้

สำเนาถูกต้อง
(นายประวิทย์ หนูเพชร)
ผู้อำนวยการกองช่าง



โครงการก่อสร้างอาคาร
พร้อมผู้ป่วย ก.ส.ส. ผู้ป่วยไม่ปิด
พระเยซูเจ้า หมู่ที่ 5 ตำบลศรีนคร
อำเภอฉวาง จังหวัดบุรีรัมย์

เลขที่	ประเภท	วันที่
	บันทึก	

เขียนแบบ
นายอัครินทร์ อึ้งศรีศรี
(ผู้ช่วยช่างเขียนแบบ)

สำรวจ
นายสุชาติ ชัยภักดิ์
(นายช่างเทคนิค)

สถาปัตย์
นายคุณวุฒิ นามแก้ว
(วิศวกรโยธา)

รฟว
นายอัครินทร์ อึ้งศรีศรี
(หัวหน้าช่างเขียนแบบ)

รฟว
นายสุชาติ ชัยภักดิ์
(นายช่างเทคนิค)

รฟว
นายอัครินทร์ อึ้งศรีศรี
(หัวหน้าช่างเขียนแบบ)

อนุมัติ
นายอัครินทร์ อึ้งศรีศรี
(นายช่างเทคนิค)

นายสุชาติ ชัยภักดิ์
นายอัครินทร์ อึ้งศรีศรี

- 4.3.1 วางแบบยกกรอบกวดัด(ขนาดเส้นผ่านศูนย์กลาง 4 ตอนล่าง) สูง 1 ชุดมีมูลค่าทั้งสิ้น 2 ชุด มีมูลค่าที่เทียบเท่ากับคอนกรีตที่เป็นรับน้ำหนัก และ 4 กระเบื้องกันน้ำ 25 ครั้ง
- ด้วยเหล็กกลม ขนาด 5/8" ยาว 2 ชุด ปลดขอยึดยึดถูกเป็นปาดปากแบบกรวยเพื่อร้อยยึดแบบการยกออกทันที แล้วดูค่าความสูงตัวของคอนกรีต
- 4.3.2 ค่าอุปกรณ์ทั้งหมดให้ใช้ได้มี
 - ก. คัน พื้น เหล็กขนาด 10.0 ± 2.50 ซม.
 - ข. ฐานรากและกำแพง " 7.5 ± 2.50 ซม.
 - ค. ฐานกรงชนิดที่ไม่มีเหล็กเสริมมาก่อสร้างได้เท่า " 5.0 ± 2.50 ซม.
 - ง. พื้นแผ่นคอนกรีตเทียบ " 5.0 ± 2.50 ซม.
 - จ. งานที่ร้อยคอนกรีตม " 10.0 ± 2.50 ซม.

- 4.4. การเทพคอนกรีต
 - 4.4.1 ก่อนการเทพคอนกรีตครั้ง ให้ผู้รับจ้างส่งหนังสืออนุมัติเทพคอนกรีต โดยแจ้งส่วนหรือบริเวณสถานที่ วันเวลาที่เทพคอนกรีต เพื่อขออนุมัติจากผู้ควบคุมงานอย่างน้อย 1 วัน ก่อนทำการเทพคอนกรีต ห้ามเทพคอนกรีตโดยไม่ได้รับอนุมัติจากผู้ควบคุมหรือกรรมการตรวจจ้าง
 - 4.4.2 ก่อนการเทพคอนกรีตจะต้องแจ้งช่างเขียนแบบและช่างเสริมคอนกรีตก่อน และนำหน้ากรบกรวยขึ้นได้ และถูกยึดตามแบบแปลน
 - 4.4.3 การวางเหล็กเสริม ต้องถูกต้องตามแบบแปลน และต้องมีความหนาของ คอนกรีตเสริมทุกด้านเท่ากับเส้นผ่านศูนย์กลางเหล็กเสริม และต้องไม่น้อยกว่า 2.5 ซม. คอนกรีตโครงสร้าง เช่น เสา คาน เป็นต้น ส่วนได้ฐานรากหรือส่วนที่ขึ้นดินทั้งหมด ต้องมีคอนกรีตที่หนาไม่น้อยกว่า 5 ซม.
 - 4.4.4 ก่อนที่จะเทพคอนกรีตลงในแบบให้เตรียมร้อยปราคาภายในแบบให้เรียบร้อยปราคาที่ใช้ของแต่ละชั้นหรือห้องต่างๆ
 - 4.4.5 กรณีที่ติดตั้งเทพคอนกรีตลงในระยะสูงกว่า 1.5 ม. เมตร ต้องใช้ท่อหรือรางที่เป็นโลหะหรือด้วยโลหะ ซึ่งผู้ควบคุมงานอนุญาตให้ใช้ได้ และต้องมีการยึดแน่นในเสา
 - 4.4.6 ขณะที่เทพคอนกรีต ให้ใช้เครื่องมือหรือเครื่องสั่นแบบดรัมและจับเหล็กแบบ ปราคาจากโครง กรณีมีผิวทรง วิศวกรตรวจสอบความแข็งแรงไม่เพียงพอ ผู้รับจ้างต้องดำเนินการตามคำที่ปรึกษาของวิศวกร
 - 4.4.7 ในกรณีไม่ตรงระหว่างเทพคอนกรีต ให้ระงับการเทไว้แต่กรณีวัดจุดปลูกคลุมเพียงพอก็มีให้นำไปใช้งานไปพร้อมกับคอนกรีต ทั้งในระหว่างกำลังตั้ง และการเทพคอนกรีต
 - 4.5 รอยต่อของคอนกรีตหรือส่วนที่เป็นโครงสร้างของอาคาร
 - 4.5.1 ต้องทำการเทพคอนกรีตหรือรอยต่อที่แสดงไว้ในแบบแผนผัง เมื่อจำเป็นด้วยเหตุที่การเทพคอนกรีตรวดเร็ว ต้องได้รับอนุญาตจากวิศวกร ผู้ควบคุมงานเสียก่อน และก่อนที่เทครั้งใหม่ต้องรักษาดองกรวดเก่าให้ระมัดระวังอย่าปล่อยให้คอนกรีตไปปะปนกันจนทำให้คอนกรีตนั้นออกก้างกัน และทำให้ความแข็งแรงของคอนกรีตทำให้มุมรอยต่ออย่างน้อยเป็นวงรี 2 ชั่วโมง และให้ชุ่มชื้นอยู่เสมอทุกส่วนเสมอ 1:1 หารอยสักรวดก่อนเทพคอนกรีต ต่อไป
 - 4.5.2 การเทพคอนกรีตสำหรับพื้นสะพาน ฐานราก คอลัมและคาน จะต้องทำการเทพคอนกรีตรวดเร็วโดยไม่ให้เสร็จทันหยุด
 - 4.6 กำแพงไม่คอนกรีต
 - เมื่อหน้าของคอนกรีตขนาดแรงอัดสูงมีปลูกแสงแดดและกระแสน้ำเย็น และต้องไม่ให้เกิดการแตกร้าวในระยะเวลา 24 ชั่วโมงแรก แล้วจึงทำการยึดคอนกรีตเป็นกลุ่มขึ้นติดต่อกันโดยตลอด เวลาไม่น้อยกว่า 7 วัน หรือใช้วิธีการอื่นด้วยสารเคมี หรือไม่มีตัวยึดการอื่น แต่ต้องได้รับความเห็นชอบจากผู้ควบคุมงานหรือคณะกรรมการการตรวจการจ้างก่อน

- 4.7 แบบหล่อ
 - 4.7.1 กรณีที่ใช้ไม้แบบหล่อ ต้องแข็งแรงไม่ยุบ ไม่คดอง สามารถรับน้ำหนักได้เท่าที่กำหนดให้สำหรับคอนกรีตต้องหนาไม่น้อยกว่า 2.5 ซม.
 - 4.7.2 แบบหล่อต้องตั้งค้ำให้มั่นคงพอที่จะรับน้ำหนักได้ และด้านในของไม้แบบหล่อต้องมีเส้นกั้นคอนกรีตต้องไปใช้เชื่อม หรือด้วยแผ่นโลหะแล้วถ้าให้สะอาด ทาน้ำหนักก่อนหล่อคอนกรีต
 - 4.7.3 กรณีที่ใช้ไม้แบบหล่อเป็นแบบหล่อคอนกรีตต้องใส่ไม้ยึดหนาไม่น้อยกว่า 10 มม.
 - 4.7.4 แบบหล่อและไม้รับแรงรับคอนกรีตหล่อ จะต้องแข็งแรงมั่นคงรับน้ำหนัก และแรงสั่นสะเทือนได้โดยไม่ต้องติดตั้งกับหรือเชื่อม
 - 4.7.5 กรณีใช้ไม้แบบหล่อรับแรงรับคอนกรีตหล่อ ต้องใช้ไม้แบบหล่อแบบดรัมที่แข็งแรงไม่น้อยกว่า 7 วัน การถอดแบบด้านข้างของคาน เสา และกำแพงกันดิน จะกระทำได้เมื่ออายุครบ 18 ชั่วโมง
 - 4.7.6 ห้ามมิให้รับน้ำหนักบรรทุกใดๆ ทั้งสิ้นบนส่วนที่เทพคอนกรีต จนกว่าคอนกรีตจะมีอายุ 28 วัน
- 4.8 การป้องกันการแตกร้าว
 - 4.8.1 เมื่อถอดแบบแล้ว ถ้าเนื้อคอนกรีตมีลักษณะเป็นรูพรุนหรือรูระจุก ต้องให้วิศวกรควบคุมงานตรวจสอบและวิธีแก้ไขก่อนดำเนินการต่อไป กรณีมีผิวหน้าคอนกรีตเป็นรูพรุนเล็กน้อยให้ใช้ปูนซีเมนต์ผสมทรายและน้ำจืดแต่งให้เรียบร้อย อัตราส่วนผสมปูนไว้ 1 : 1

สำเนาถูกต้อง
(นายประพิช ทุมเมษย์)
ผู้อำนวยการกองช่าง

ตำบลเทพกระษัตรี



โครงการ

- โครงการก่อสร้างถนน คสล. พร้อมคูระบายน้ำ คสล.รูปตัวซีมีเปิดขอยร่วมใจ 4 หมู่ที่ 5 ตำบลศรีสุนทร อำเภอถลาง จังหวัดภูเก็ต

ปี	บันทึก	รวม	วันที่

ชื่อถนน

นายนิพนธ์ ธีระศรี (ผู้เสนอสร้างถนน)

สำรวจ

นายสมศักดิ์ จันทน์ (นายช่างสำรวจ)

นายสุวิทย์ วัฒนา (วิศวกร)

สำรวจ

(นายช่างเทคนิค รับผิดชอบ)

สำรวจ

นายประจักษ์ วัฒนศิริ (ผู้อำนวยการ)

นายประจักษ์ วัฒนศิริ (ผู้อำนวยการ)

นายสุวิทย์ วัฒนศิริ (วิศวกร)

นายสุวิทย์ วัฒนศิริ (วิศวกร)

นายสุวิทย์ วัฒนศิริ (วิศวกร)

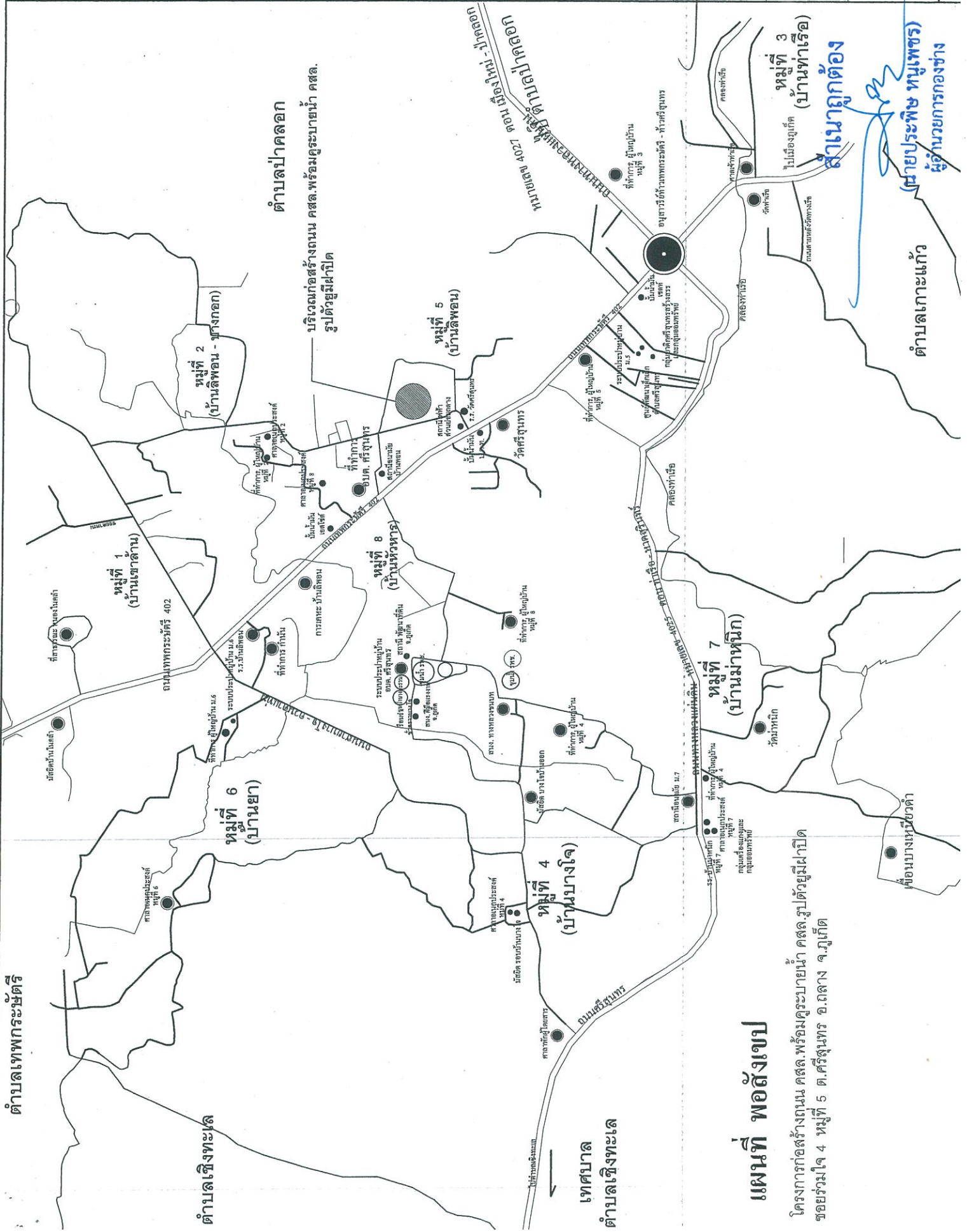

ตำบลเชิงทะเล

ตำบลป่าคลอก

บริเวณก่อสร้างถนน คสล.พร้อมคูระบายน้ำ คสล.รูปตัวซีมีเปิดขอยร่วมใจ 4 หมู่ที่ 5 ตำบลศรีสุนทร อำเภอถลาง จังหวัดภูเก็ต

แผนที่ พดลংเขป

โครงการก่อสร้างถนน คสล.พร้อมคูระบายน้ำ คสล.รูปตัวซีมีเปิดขอยร่วมใจ 4 หมู่ที่ 5 ตำบลศรีสุนทร อำเภอถลาง จ.ภูเก็ต

สำเนาถูกต้อง

(นายประจักษ์ วัฒนศิริ) ผู้อำนวยการกองช่าง



โครงการ

โครงการก่อสร้างถนน คสล.
พร้อมคูระบายน้ำ ค.ส.ล.รูปตัวยูมีเปิด
ขอร่วมใจ 4 หมู่ที่ 5 ตำบลศรีสุนทร
อำเภอถลาง จังหวัดภูเก็ต

ที่	บันทึก	วันที่

เขียน
นายคณิน อึ้งศรี
(ผู้ควบคุมงาน)

สำรวจ
นายอนุชิต อึ้งบุญ
(นายช่างเขียน)

ตรวจ
นายสุเมธ วัชรวิ
(วิศวกรประจำโครงการ)

ตรวจ
นายสมศักดิ์ รักกิจ
(นายช่างเทคนิค)

ตรวจ
นายประสิทธิ์ พุ่มพร
(ผู้รับมอบหมาย)

ตรวจ
นายสุวิทย์ อึ้งศรี
(ผู้ควบคุมงาน)

อนุมัติ
นายสุวิทย์ อึ้งศรี
(ผู้ควบคุมงาน)

นายสุวิทย์ อึ้งศรี
นายสุวิทย์ อึ้งศรี
นายสุวิทย์ อึ้งศรี

รายการก่อสร้าง

1. ก่อสร้างถนน คสล. ขนาดกว้าง 3.25 เมตร ระยะทาง 159.00 เมตร
หรือมีพื้นที่ไม่น้อยกว่า 516.75 ตารางเมตร ผิวจราจรหนา 0.15 เมตร
รายละเอียดตามแบบแปลน
2. ก่อสร้างคูระบายน้ำ คสล.รูปตัวยูมีเปิด ขนาดกว้าง 0.50 ม.ลึกเฉลี่ย 0.80 เมตร
ความยาวรวมไม่น้อยกว่า 159.00 เมตร รายละเอียดตามแบบแปลน

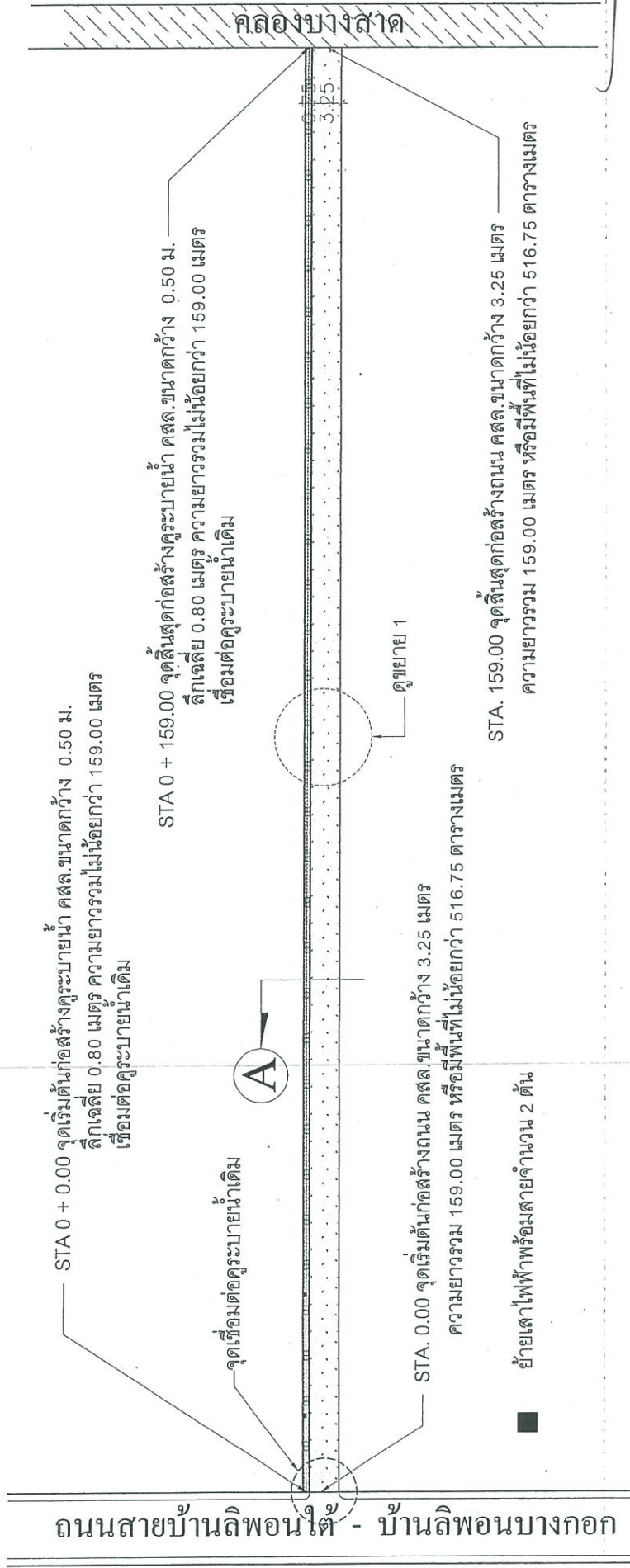

แปลน โครงการก่อสร้างถนน คสล.พร้อมคูระบายน้ำ คสล.รูปตัวยูมีเปิด

ขอร่วมใจ 4 หมู่ที่ 5 ตำบลศรีสุนทร

อำเภอถลาง จังหวัดภูเก็ต

Scale 1 : 500

สำเนาถูกต้อง

(นายประสิทธิ์ พุ่มพร)
ผู้อำนวยการกองช่าง

ถนนสายบ้านลิพอนใต้ - บ้านลิพอนบางกอก



โครงการ
โครงการก่อสร้างถนน คสล.
พร้อมคูระบายน้ำ คสล.รูปตัวซีมีเปิด
ช่องว่างในช่องคู มี ๒ ด้านและคูฝังระ
ย้านกบกลาง จังหวัดอุบลราชธานี

ลำดับ	รายการ	จำนวน	หน่วย

ชื่อแผน
.....
นายชัย ธีรสุทธิ์
(ผู้อำนวยการโครงการ)

ชื่อวง
.....
นายสมยศ สุทธิ
(นายช่างสำรวจ)
.....
นายศุภชัย นานัต
(วิศวกรโยธา)

ชื่อวง
.....
(นายช่างเทคนิค)

ชื่อวง
.....
นายประสิทธิ์ นนพธร
(ผู้อำนวยการก่อสร้าง)

ชื่อวง
.....
นางศิริรัตน์ สิมพงษ์สิงห์
(ปลัดเทศบาล)

อนุมัติ
.....
นายคุณวุฒิ ธรรม
นายกเทศมนตรีตำบลพิบูลย์
.....
อนุมัติ

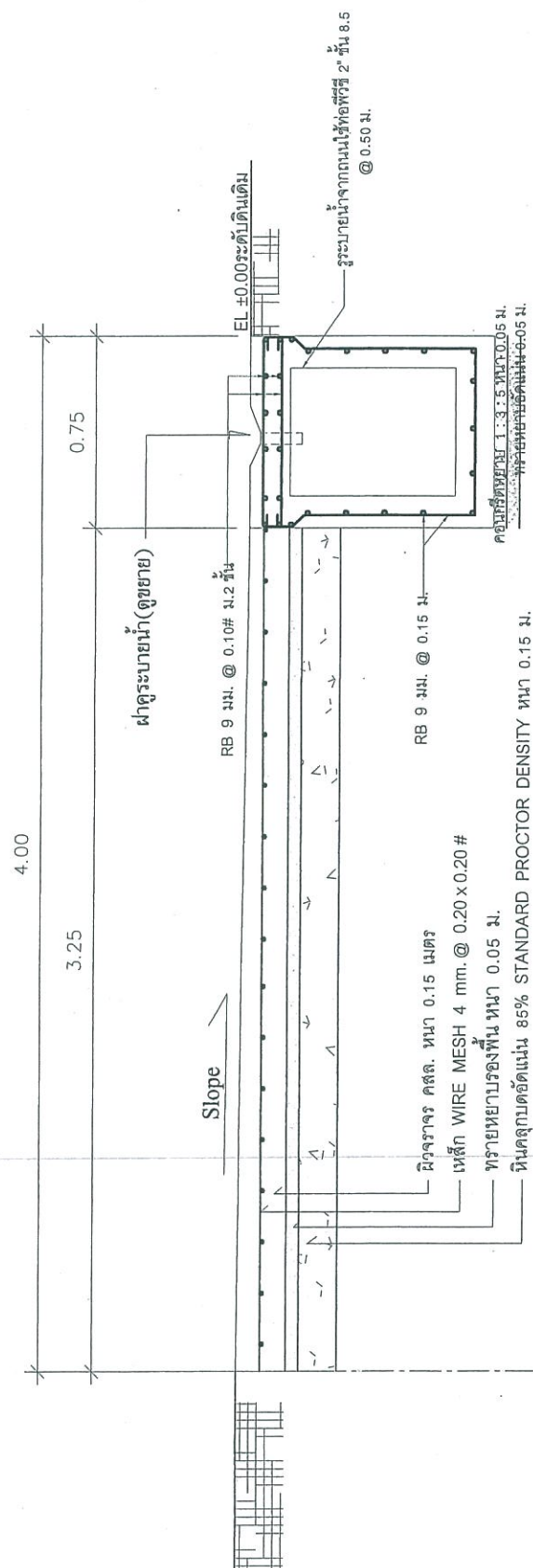

แปลน รูปตัด A - A
scale 1 : 20

สำเนาถูกต้อง
(นายประพิศ ทิมเพชร)
ผู้อำนวยการกองช่าง



โครงการ
 - โครงการก่อสร้างถนน คสล.
 พร้อมระบายน้ำ ค.ส.ล. รูปแบบปิด
 ขอบทางฝั่งซ้าย 5 ด้านเขตศูนย์รวม
 อ่างน้อยถ่าง จังหวัดภูเก็ต

ชื่อ	ตำแหน่ง

เขียนแบบ
 นายกันย เจริญศรี
 (ผู้ควบคุมร่างเขียนแบบ)

สำรวจ
 นายประสิทธิ์ งามพูน
 (นายช่างสำรวจชั้นสูง)
 ศสจ.ร.
 นายพูนแก้ว วัฒนา
 (วิศวกรควบคุมปฏิบัติงาน)

นายประสิทธิ์ งามพูน
 (ผู้ควบคุมร่างเขียนแบบ)

นายประสิทธิ์ งามพูน
 (ผู้ควบคุมร่างเขียนแบบ)
 นายพูนแก้ว วัฒนา
 (วิศวกรควบคุมปฏิบัติงาน)
 นายกันย เจริญศรี

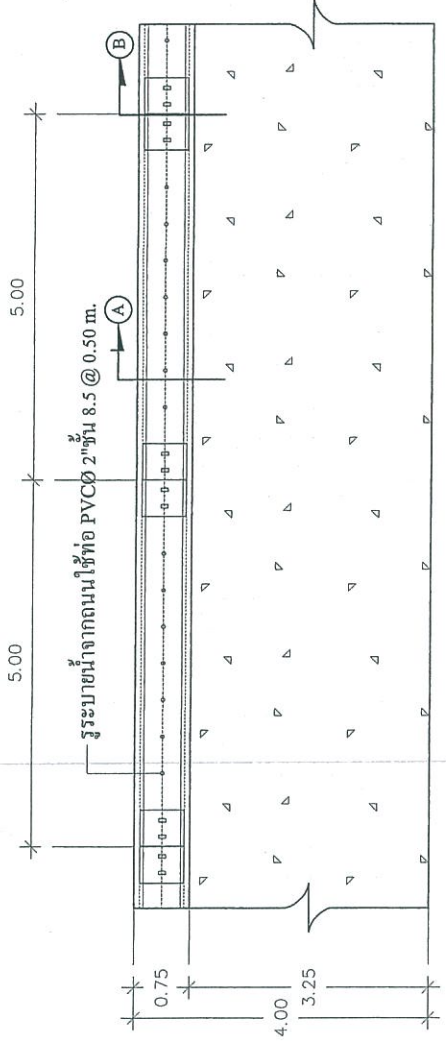

แปลนขยาย 1 เส้นจราจร
 SCALE 1 : 75

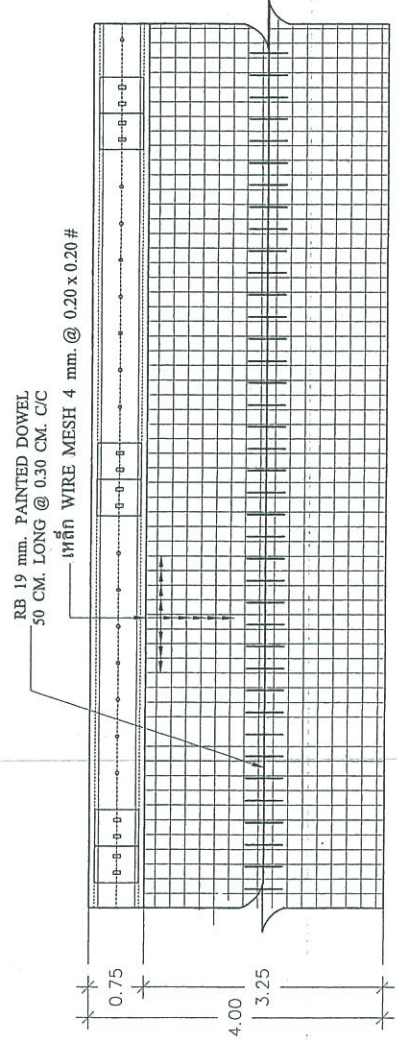

แปลนขยาย 1 เหล็กเสริม
 SCALE 1 : 75

สำเนาถูกต้อง
 (นายประสิทธิ์ งามพูน)
 ผู้อำนวยการกองช่าง



โครงการ
- โครงการสร้างถนน คสล.
พร้อมระบายน้ำ คสล. ระบายน้ำเปิด
พร้อมรางระบายน้ำ 5 ด้านละ 5 เมตร
ขนาดกว้าง 5 เมตร

ที่	บันทึก
	รายการ
	วันที่

- ช่างเขียน
นายณัฐ ธีระกิจ
(ผู้ควบคุมช่างเขียนแบบ)

- ช่าง
นายณัฐ ธีระกิจ
(นายช่างเขียนแบบ)

- 8778
นายณัฐ ธีระกิจ
(วิศวกรเขียนแบบ)

- 8779
(นายสมศักดิ์ ธีระกิจ)
ผู้ควบคุมช่างเขียน

- 8779
นายประพิศ หนูเพชร
(ผู้ควบคุมช่างเขียน)

- 8779
นายณัฐ ธีระกิจ
(ผู้ควบคุมช่างเขียน)

- อนุมัติ
นายณัฐ ธีระกิจ
นายณัฐ ธีระกิจ

- อนุมัติ

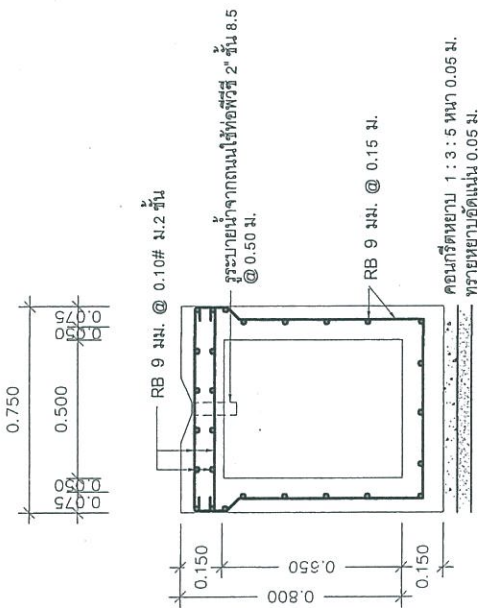

รูปตัด A - A ขยายดูระบายน้ำ
scale 1 : 20

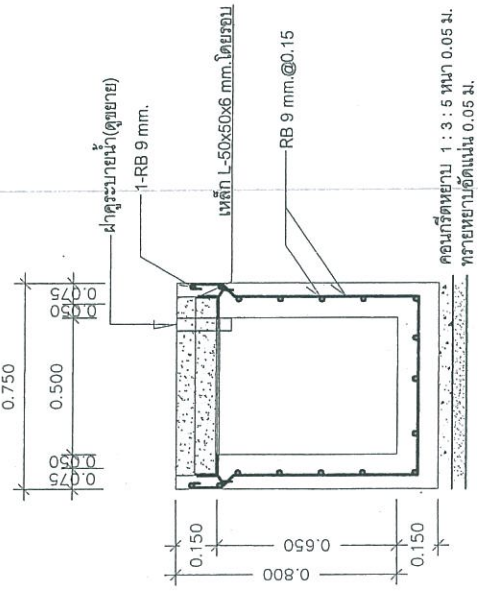
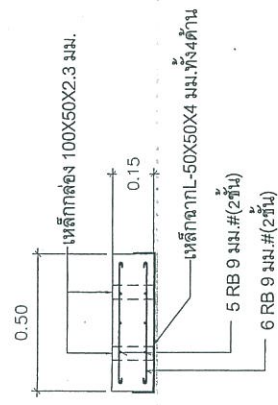

รูปตัด B - B ขยายดูระบายน้ำ
scale 1 : 20

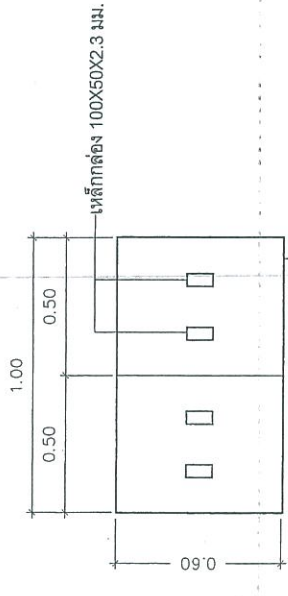

ขยาย ฝาดูระบายน้ำ
scale 1 : 20

สำเนาถูกต้อง
(นายประพิศ หนูเพชร)
ผู้อำนวยการกองช่าง

แบบข้อมาตรฐานสำหรับโครงการของเทศบาล

ชื่อโครงการ.....	โครงการก่อสร้างของ เทศบาลตำบลศรีสุนทร
ปริมาณงาน.....	
งบประมาณประจำปี.....	
งบประมาณค่าก่อสร้างได้จาก.....	เงินรายได้ของเทศบาล.....
รับประกันความชำรุดบกพร่อง 2 ปี	
เริ่มต้นตั้งแต่ วันที่.....เดือน.....พ.ศ.....	
ถึง วันที่.....เดือน.....พ.ศ.....	

1. เสา พื้นป้ายทาสีเขียวทั้ง 2 ด้าน ใช้สีน้ำมันก่อนทาสีจริงให้ทาสีกันสนิมก่อน 2 ครั้ง
2. ตัวหนังสือสีขาว
3. ขนาดตัวหนังสือสีข้อกำหนดตามความเหมาะสมข้อความแบบที่กำหนดข้างบน
4. แผ่นเหล็กขนาดกว้าง 1.20 เมตร ยาว 2.40 เมตร
5. จุดก่อสร้างป้ายกำหนดตามความเหมาะสม

สำเนาถูกต้อง
 (นายประพิศ หนูเพชร)
 ผู้อำนวยการกองช่าง



โครงการ	- โครงการก่อสร้างถนน คสล. พร้อมกระดานน้ำ ค.ส.ล.บริเวณหน้าวัด ซอยใหม่ 4 หมู่ที่ 5 ตำบลศรีสุนทร อำเภอถลาง จังหวัดภูเก็ต
วันที่	
เดือน	
ปี	
เขียนแบบ	
นายอินัน	ช่างสี
(ผู้ควบคุมช่างเขียนแบบ)	
อัตรา	
	นายสุวิทย์ วิชาแก้ว
	(วิศวกรเขียนแบบ)
อัตรา	
	(นายสัมพันธ์ ภัทใจ)
	หัวหน้าช่างเขียนแบบ
อัตรา	
	นายประวิทย์ หนูเพชร
	(ผู้อำนวยการกองช่าง)
อนุมัติ	
	นายวิบูลย์ ราชเขต
	นายกเทศมนตรีตำบลศรีสุนทร



แบบป้ายชั่วคราว

เทศบาลตำบลศรีสุนทร
99 หมู่ที่ 8 ตำบลศรีสุนทร อำเภอถลาง จังหวัดภูเก็ต โทร. 076-617803-4

ชื่อโครงการ.....
ปริมาณงาน.....
งบประมาณ.....
วันเริ่มสัญญา.....วันสิ้นสุดสัญญา.....
ผู้รับจ้าง.....
ผู้ควบคุมงาน.....

กรมการตรวจการจ้าง 1.....
2.....
3.....
4.....
5.....

โครงการ

- โครงการจ้างช่างเทคนิค
พร้อมเครื่องมือ ค.ส.ล. งานตัดหญ้าตัด
รอบรอบ 194 หมู่ที่ 6 ตำบลศรีสุนทร
อำเภอถลาง จังหวัดภูเก็ต

ชื่อแผน
.....
.....
.....
.....
.....

เห็นชอบ

นายวิวัฒน์ ศัลยกำธร
(ผู้ว่าราชการจังหวัดภูเก็ต)

- สรรพ

นายสมคิด ชื่นชู
(นายช่างใหญ่ในราชการ)

นางดวงแก้ว วันจันทร์
(ศึกษานิเทศก์)

- คปรว

(นายสมศักดิ์ วัลย์)
หัวหน้าช่างก่อสร้าง

- คปรว

นายประจักษ์ พุฒิน
(ผู้ชำนาญการช่าง)

- คปรว

นายศักดิ์ชัย สมพงษ์ชัย
(ปิ่นทอง)

- อจบดี

นายประจักษ์ พุฒิน
นายอรรถเนตรเกษมสันต์กุลบุตร
.....
.....
.....

1. พื้นป้ายสีขาว

2. ตัวหนังสือสีน้ำเงิน

3. ขนาดตัวหนังสือกำหนดตามความเหมาะสมแบบที่กำหนดข้างบน

4. พื้นป้ายผ้าไวนิล ขนาดกว้าง 1.20 เมตร ยาว 2.40 เมตร โค้งป้ายใช้เหล็ก หรือไม้ ขนาดกว้าง 1.20 เมตร ยาว 2.40 เมตร

5. จุดก่อสร้างป้ายกำหนดตามความเหมาะสม

สำเนาถูกต้อง

(นายประจักษ์ พุฒิน)
ผู้อำนวยการกองช่าง

ตารางแสดงวงเงินงบประมาณที่ได้รับจัดสรรและราคากลางในงานจ้างก่อสร้าง

๑. ชื่อโครงการ ก่อสร้างถนน คสล. พร้อมคูระบายน้ำ คสล.รูปตัวยูมีฝาปิด
ขอยร่วมใจ ๔ หมู่ที่ ๕ ตำบลศรีสุนทร อำเภอกลาง จังหวัดภูเก็ต

๒. หน่วยงานเจ้าของโครงการ.....กองช่าง เทศบาลตำบลศรีสุนทร.....

๓. วงเงินงบประมาณที่ได้รับจัดสรร.....๑,๑๖๙,๙๐๐.-....บาท

4. ลักษณะงาน

- โดยสังเขป - ก่อสร้างถนน คสล. ขนาดกว้าง ๓.๒๕ เมตร ระยะทาง ๑๕๙.๐๐ เมตร
หรือมีพื้นที่ไม่น้อยกว่า ๕๑๖.๗๕ ตารางเมตร ผิวจราจร ๐.๑๕ เมตร
รายละเอียดตามแบบแปลน
- ก่อสร้างคูระบายน้ำ คสล. รูปตัวยูมีฝาปิด ขนาดกว้าง ๐.๕๐ เมตร ลึกเฉลี่ย ๐.๘๐ เมตร
ความยาวรวมไม่น้อยกว่า ๑๕๙.๐๐ เมตร รายละเอียดตามแบบแปลน

๕. ราคากลางคำนวณ ณ วันที่ พฤษภาคม ๒๕๖๓ เป็นเงิน..... ๑,๑๖๙,๙๐๐.-....บาท

๖. บัญชีประมาณการราคากลาง.....

๖.๑ แบบฟอร์มรายงานหรือสรุปราคากลางงานก่อสร้างทาง สะพาน และท่อเหลี่ยม

๗. รายชื่อคณะกรรมการกำหนดราคากลาง

๗.๑ นายประพิช หนูเพชร	ผู้อำนวยการกองช่าง	ประธานกรรมการ
๗.๒ นายเต็มศักดิ์ รักโอ	หัวหน้าฝ่ายการโยธา	กรรมการ
๗.๓ นายนภดล จันทนู	นายช่างโยธาชำนาญงาน	กรรมการ
๗.๔ นายนนทศักดิ์ เกาทันท์	ผู้ช่วยเจ้าพนักงานป้องกันและบรรเทา สาธารณภัย (วศ.บ.)	กรรมการ

แบบฟอร์มรายงานหรือสรุปราคากลางงานก่อสร้าง สะพาน และท่อเหลี่ยม

ชื่อโครงการ/งานก่อสร้าง โครงการก่อสร้างถนน คสล. พร้อมคูระบายน้ำ คสล. รูปตัววีมีฝปิดซอยร่วมใจ 4 หมู่ที่ 5 ต.ศรีสุนทร อ.กลาง จ.ภูเก็ต

หน่วยงานเจ้าของโครงการ/งานก่อสร้าง เทศบาลตำบลศรีสุนทร แบบเลขที่...../2563 ประมาณราคาเมื่อ.....พฤษภาคม พ.ศ.2563

ลำดับ	รายการ	หน่วย	จำนวน	ราคาต่อหน่วย	ราคาทุน	F _N	ราคาต่อหน่วยx F _N	ราคากลาง
1	งานรื้อคันทางเดิมแล้วบดทับ (ลูกรัง 10 ซม.)	ตร.ม.	516.75	56.63	29,263.55	1.2782	72.38	37,404.67
2	งานถนนคอนกรีตเสริมเหล็ก	ตร.ม.	516.75	490.98	253,713.92	1.2782	627.57	324,297.13
3	รอยต่อเพื่อติดตามยาว(Longitudinal Joint)	ม.	159.00	129.63	20,611.65	1.2782	165.70	26,345.81
4	งานทรายรองพื้นได้ผิวจราจร	ลบ.ม.	25.84	1,043.41	26,961.71	1.2782	1,333.69	34,462.46
5	งานพื้นทางหินคลุก 15 ซม.	ลบ.ม.	77.51	1,080.78	83,771.26	1.2782	1,381.45	107,076.42
6	งานคูระบายน้ำ คสล. ขนาดกว้าง 0.45 ม. ลึกเฉลี่ย 0.50 ม.	ม.	159.00	3,150.65	500,952.85	1.2782	4,027.16	640,317.93
					915,274.94		รวม	1,169,904.42

ตัวอักษร (-หนึ่งอันหนึ่งแสนหกหมื่นเก้าร้อยบาทถ้วน-)

=	915,274.94
=	1.2782

① ผลรวมค่างานต้นทุนงานก่อสร้าง

② ค่า FACTOR F งานก่อสร้างสะพานและท่อเหลี่ยม

งานผิวถนนคอนกรีตเสริมเหล็ก

ใช้สูตร $K = 0.30 + 0.10 I/I_0 + 0.35 C/C_0 + 0.10 M/M_0 + 0.15 S/S_0$

งานท่อระบายน้ำคอนกรีตเสริมเหล็กและงานบ่อพัก

ใช้สูตร $K = 0.35 + 0.20 I/I_0 + 0.15 C/C_0 + 0.15 M/M_0 + 0.15 S/S_0$

สำเนาถูกต้อง

 (นายประพิง หงษ์เพชร)
 ผู้อำนวยการกองช่าง

แบบฟอร์มรายงานหรือสรุปราคากลางงานก่อสร้างทาง สะพาน และท่อเหลี่ยม

ชื่อโครงการ/งานก่อสร้าง โครงการก่อสร้างถนน คสล. พร้อมคูระบายน้ำ คสล. รูปตัวมีเปิดขอยร่วมใจ4 หมู่ที่ 5 ต.ศรีสุนทร อ.กลาง จ.ภูเก็ต
หน่วยงานเจ้าของโครงการ/งานก่อสร้าง เทศบาลตำบลศรีสุนทร แบบเลขที่...../2563 ประมาณราคาเมื่อ.....พฤษภาคม พ.ศ.2563

ลงชื่อ.....ประธานกรรมการ
(นายประพิช หนูเพชร)

ลงชื่อ.....กรรมการ
(นายเต็มศักดิ์ รักโอ)

ลงชื่อ.....กรรมการ
(นายนพดล จันทนู)

ลงชื่อ.....ผู้ประมาณราคา
(นายันทศักดิ์ เกาทัณฑ์)

(นายวารุณี ตรี.....)
นายกฯเทศบาลตำบลศรีสุนทร

สำเนาถูกต้อง
(นายประพิช หนูเพชร)
ผู้อำนวยการกองช่าง